

INTERFAZ DE SISTEMA ES
INTERFACE DE SISTEMA PT
INTERFACE ΣΥΣΤΗΜΑΤΟΣ GR
SUČELJE SUSTAVA HR

EXPERT CONTROL

Istruzioni di installazione ed uso
Assembly and operation instructions

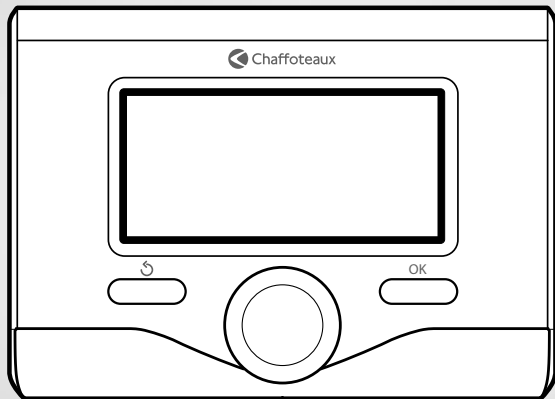

3318617

generalidades	3
normas de seguridad	4
características técnicas	5
descripción del producto	6
estructura del menú	8
programaciones del display.....	10
modalidad de funcionamiento de la caldera	12
regulación de la temperatura ambiente	13
programación agua caliente calefacción.....	14
programación horaria calefacción	15
funcionamiento modo manual calefacción.....	18
programación de agua caliente sanitaria.....	19
programación horaria agua caliente sanitaria	20
funciones especiales	21
solar & hervidor (si está disponible)	22

área técnica

instalación	23
estructura menú área técnica	25
programación zona	26
menú configuración guiada	27
termorregulación.....	29
tabla menú	31
tabla códigos errores	57

generalidades

La interfaz del sistema EXPERT CONTROL le permite dialogar con la caldera desde el ambiente preferido de su casa. De este modo, podrá instalar la caldera en el lugar adecuado y accionarla a distancia.

La interfaz de sistema EXPERT CONTROL le permite una gestión simple y eficaz de la termorregulación de los ambientes y el control del agua caliente sanitaria.

Además, en caso de un mal funcionamiento de la caldera, proporciona primera la ayuda indicando el tipo de anomalía, sugiriendo las intervenciones para resolverla o aconsejando la intervención del Centro de Asistencia Técnica.

El presente manual es una parte integrante y esencial del producto.

Lea atentamente las instrucciones y las recomendaciones contenidas en el presente manual porque suministran importantes indicaciones referidas al uso y al mantenimiento.

La instalación, el mantenimiento y cualquier otra intervención, deben ser realizadas por personal con los requisitos previstos y respetando las normas vigentes y las indicaciones suministradas por el fabricante.

En caso de avería y/o mal funcionamiento, apagar el aparato y no intentar repararlo, contactar el personal especializado.

Las reparaciones deben ser efectuadas solamente por técnicos especializados utilizando exclusivamente repuestos originales. No respetar lo indicado arriba, puede afectar la seguridad del aparato y exime de toda responsabilidad al fabricante.

Antes de realizar la limpieza de las partes externas apagar el aparato.

normas de seguridad

LEYENDA DE SÍMBOLOS:

△ No respetar la advertencia significa un riesgo de lesiones para las personas, que en determinadas ocasiones pueden ser incluso mortales

△ No respetar la advertencia significa un riesgo de daños para objetos, plantas o animales, que en determinadas ocasiones pueden ser graves.

No realizar operaciones que impliquen desplazar el aparato del lugar en el que está instalado.

△ Daños en el aparato.

No subir a sillas, taburetes, escaleras o soportes inestables para efectuar la limpieza del aparato.

△△ Lesiones personales por la caída desde una gran altura o por cortes (escaleras dobles).

No utilice insecticidas, solventes o detergentes agresivos para la limpieza del aparato.

△ Daño de las piezas de material plástico o pintadas.

No utilizar el aparato con finalidades diferentes a las de un uso domiciliario normal.

△ Daño del aparato por sobrecarga de funcionamiento.
Daño de los objetos indebidamente tratados.

No permitir que los niños o personas inexpertas utilicen el aparato.

△ Daño del aparato por uso impropio

¡ATENCIÓN!

El aparato no debe ser utilizado por personas con capacidades físicas, sensoriales o mentales disminuidas o sin experiencia ni conocimientos (incluidos los niños), a menos que sean vigiladas o reciban instrucciones sobre el uso del aparato, por una persona responsable de su seguridad.

Los niños deben ser vigilados para asegurarse que no jueguen con el aparato.

**ESTE PRODUCTO ESTÁ
EN CONFORMIDAD CON LA
DIRECTIVA EU 2002/96/EC**



El símbolo del cesto cruzado reproducido en el aparato indica que el producto, al final de su vida útil, teniendo que ser tratado por separado de los residuos domésticos, debe entregarse a un centro de recogida diferenciada para aparatos eléctricos y electrónicos o bien entregarlo al revendedor en el momento de la compra de un aparato equivalente.

El usuario es responsable de entregar el aparato al final de su vida útil a las estructuras idóneas para su recolección.

La debida recolección diferenciada para enviar el aparato dado de baja al reciclaje, al tratamiento o al desguace que sea compatible con el medioambiente contribuye a evitar posibles efectos negativos al medioambiente y a la salud y favorece el reciclaje de los materiales de los que se compone el producto.

Para información más detallada relativa a los sistemas de recogida disponibles, dirigirse al servicio local de eliminación de residuos o a la tienda en la cual se ha realizado la compra.

características técnicas

Datos técnicos	
Alimentación eléctrica	BUS
Absorción eléctrica	máx. < 0,5W
Temperatura de funcionamiento	-10 ÷ 60°C
Temperatura de almacenamiento	-20 ÷ 70°C
Longitud y sección del cable Bus NOTA: PARA EVITAR PROBLEMAS DE INTERFERENCIAS DURANTE LA CONEXIÓN ENTRE SENSOR AMBIENTE Y CALDERA UTILIZAR UN CABLE BLINDADO O UN CABLE DE PAR TRENZADO.	máx. 50 m - mín. 0,5 mm ²
Memoria tampón	2 h
Conformidad LVD 2006/95/EC - EMC 2004/108/EC	CE
Interferencias electromagnéticas	EN 60730-1
Emisiones electromagnéticas	EN 60730-1
Conformidad estándar	EN 60730-1
Sensor temperatura	NTC 5 k 1%
Grado de resolución	0,1°C

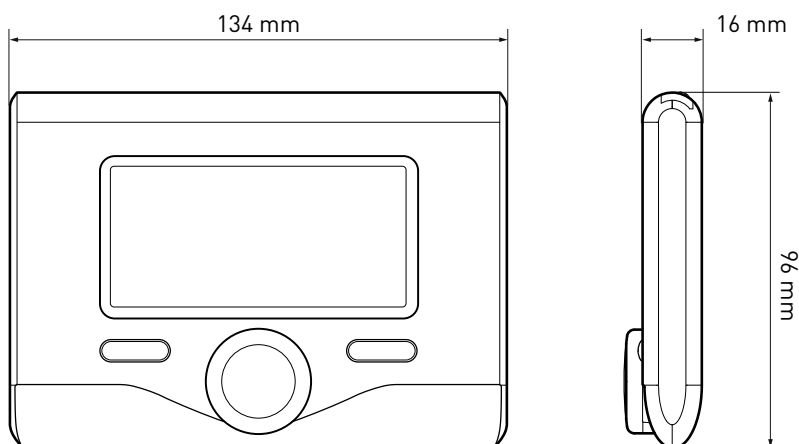







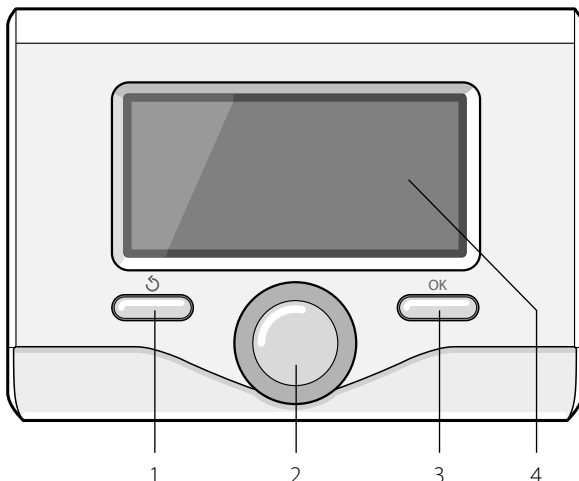









descripción del producto

Botones y Display:

- 1.botón atrás 
(visualización anterior)
- 2.botón
- 3.botón **OK**
(confirmar la operación
o entrar en el menú principal)
- 4.DISPLAY



Símbolos en el display:

-  Verano
-  Invierno
-  OFF caldera apagada
-  Programación de tiempo
-  Funcionamiento manual
-  Indicación presencia llama
-  Temperatura ambiente deseada
-  Temperatura ambiente registrada
-  Temperatura ambiente deseada fijada por tiempo
-  Temperatura externa
-  Función SRA activa
-  Función VACACIONES activa
-  Calefacción activa
-  Sanitario activo
-  Señalización de error
-  Función confort activa

descripción del producto

- (1,3 bar) Presión equipo
- (🔥) Presencia llama
- (☀️) Solar activo (si está presente)
- (☰) Menú completo:
- (📊) Programaciones calefacción
- (🚰) Programaciones agua caliente
- (📊) Prestaciones del sistema
- (⚙️) Opciones pantalla

Símbolos visibles sólo con solar instalado:

- (📱) Caldera
- (ON 📱) Caldera en funcionamiento
- (📊) Instalación en el suelo
- (📱) Hervidor mono serpentina
- (📱) Hervidor doble serpentina
- (📱) Hervidor electrosolar
- (🔪) Colector solar
- (🔊) Circulador
- (📏) Intercambiador
- (🔗) Válvula desviadora
- (📱 S1) Sonda colector
- (📱 S2) Sonda baja hervidor
- (📱 S3) Sonda alta hervidor
- (📱 S4) Termostato equipo en el suelo
- (📱) Sobretemperatura hervidor
- (🔪) Sobretemperatura colector
- (🧊) Función anticongelante
- (🚫) Función anti-legionela
- (🔧) Función Recooling
- (📱) Visualización display digital
- (📱) Visualización display analógico
- (🔧) Dispositivo configurable

Primer encendido

La primera vez que se conecta la interfaz de sistema EXPERT CONTROL a la caldera se solicita elegir algunas de las programaciones básicas.

Primero es necesario seleccionar el idioma de interfaz del usuario.

Girar el botón para seleccionar el idioma deseado y presionar la tecla OK para confirmar. Continuar con la programación de la fecha y la hora. Girar el botón para seleccionar, presionar la tecla OK para confirmar la selección, girar el botón para fijar el valor.

Presionar la tecla OK para confirmar.

Guardar las programaciones con la tecla OK.

Presionar la tecla OK para entrar en el menú. Utilizar el botón central para pasar la lista del menú y la selección de los parámetros, presionar la tecla OK para confirmar.

ATENCIÓN

Algunos parámetros están protegidos por un código de entrada (código de seguridad) que protege las programaciones de la caldera de un uso no autorizado.

estructura menú usuario

Las funciones presentes en el dispositivo se organizan en tres niveles, en función de su importancia y su frecuencia de uso.

- 1 Pantalla principal
- 2 Menú programaciones básicas
- 3 Menú completo

Pantalla principal

Desde este menú se puede visualizar el estado de funcionamiento del sistema y modificar la temperatura ambiente deseada, simplemente girando el botón.

Menú programaciones básicas

Desde este menú es posible acceder a las funciones principales: selección entre modo programación o manual y modo de funcionamiento (verano/invierno/off)

Menú completo

Desde este menú se puede acceder a los principales parámetros del sistema y a la programación/modificación de la programación por tiempo calefacción.

PANTALLA PRINCIPAL

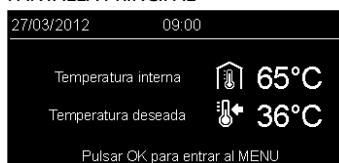

MENÚ PROGRAMACIONES BÁSICAS

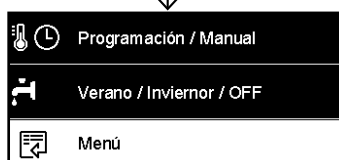
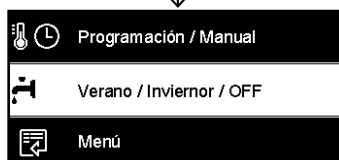
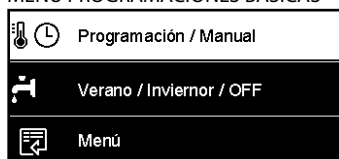



MENÚ COMPLETO

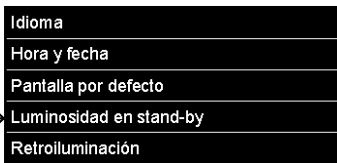
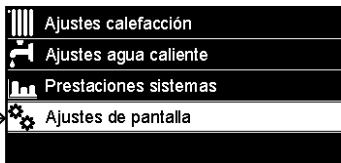
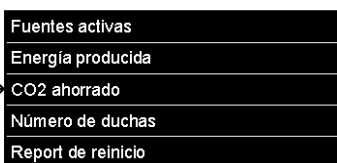
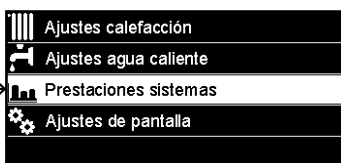
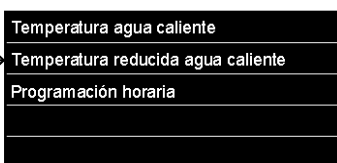
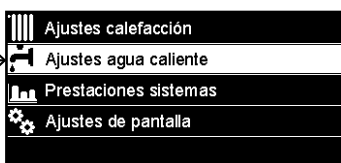
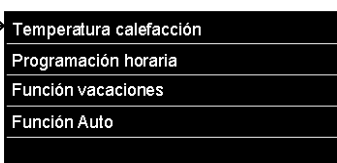
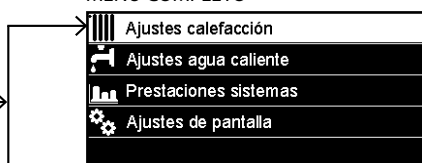

programaciones del display

La pantalla principal del control remoto es personalizable. En la pantalla principal se puede controlar la hora, la fecha, el modo de funcionamiento de la caldera, las temperaturas programadas o registradas de la interfaz de sistema, la programación por tiempo, las fuentes energéticas activas (donde esté presente) y el ahorro de emisiones de CO₂.

Para entrar en las programaciones del display presionar la tecla OK.

Girar el botón y seleccionar:

- **Menú completo**

Presionar la tecla OK.

Girar el botón y seleccionar:

- **Programaciones de la pantalla**

Presionar la tecla OK.

Mediante el menú "**Programaciones pantalla**" se pueden seleccionar los siguientes parámetros:

- **Idioma**

Presionar la tecla OK.

Girar el botón y seleccionar el idioma deseado.

Presionar la tecla OK para confirmar la elección o presionar el botón atrás "↶" para volver a la visualización anterior.

Girar el botón y seleccionar

- **Fecha y hora**

Presionar la tecla OK.

Por medio del botón seleccionar el día, presionar la tecla OK, girar el botón para programar el día exacto, presionar la tecla OK para confirmar y pasar a la selección del mes y posteriormente del año confirmando siempre la programación con la tecla OK.

Girar el botón para seleccionar la hora, presionar la tecla OK, girar el botón para programar la hora exacta, presionar la tecla OK para confirmar y pasar a la selección y programación de los minutos.



Visualización base



Programar fecha y hora

programaciones del display

Presionar la tecla OK para confirmar.

Girar el botón y seleccionar la hora legal, presionar la tecla OK, seleccionar auto o manual, presionar la tecla OK.

Presionar la tecla OK para confirmar la elección o presionar el botón atrás "↶" para volver a la visualización anterior.

Girar el botón y seleccionar:

- **Pantalla inicial**

en la programación de la pantalla inicial se puede elegir la información visualizada. Eligiendo la visualización "Personalizable" es posible seleccionar toda la información deseada. Como alternativa es posible elegir entre una de las pantallas preconfiguradas:

Base

Fuentes activas

Ahorro CO2

Caldera base

Caldera completa

Solar (si está presente)

Zonas (si está presente)

FWS (si está presente)

Presionar la tecla OK para confirmar la selección. Presionar la tecla atrás "↶" para volver a la visualización anterior.

Girar el botón y seleccionar:

- **Luminosidad en stand-by**

usando el botón regular la luminosidad del display durante los períodos de stand-by.

Presionar la tecla OK para confirmar.

Girar el botón y seleccionar:

- **Temporización retroiluminación**

por medio del botón programar el tiempo

de retroiluminación del display, después que se ha utilizado por última vez la interfaz de sistema se deja inactivo por un cierto período de tiempo.

Presionar la tecla OK para confirmar.

Girar el botón y seleccionar:

- **Temporización pantalla inicial**

por medio del botón programar el tiempo de espera para la visualización de la pantalla principal.

Presionar la tecla OK para confirmar.

Presionar la tecla atrás "↶" para volver a la visualización anterior.

modo de funcionamiento de la caldera

Para seleccionar el modo de funcionamiento de la caldera presionar la tecla OK.

El display visualiza:

- Programado /Manual
- Verano/ Invierno / Off
- Menú completo

Girar el botón y seleccionar:

- **Verano/ Invierno / Off**

Presionar la tecla OK.

Girar el botón y seleccionar:

- (☀️) **VERANO**
producción de agua caliente sanitaria, exclusión de la calefacción.
- (❄️) **INVIERNO**
producción de agua caliente sanitaria y calefacción.
- (🔌) **OFF**
caldera apagada, función anticongelación activa. Cuando la función anticongelación se activa, en el display aparece el símbolo:

“❄️”. Esta función es una protección contra la congelación de las tuberías.

Presionar la tecla OK para confirmar.

Presionar nuevamente la tecla OK para volver a la visualización anterior.

Girar el botón y seleccionar:

- **Programado /Manual**

Presionar la tecla OK.

Girar el botón y seleccionar:

- (🌡️🕒) **PROGRAMADO**
la caldera funcionará según la programación horaria programada.
- (🌡️👉) **MANUAL**
la caldera funcionará en el modo manual.

Presionar la tecla OK para confirmar.

Presionar nuevamente la tecla OK para volver a la visualización anterior.

La programación horaria permite a la caldera calentar el ambiente en función de las pro-

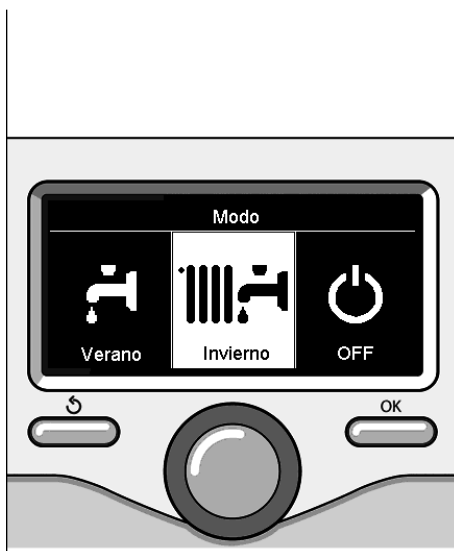

Selección modo invierno

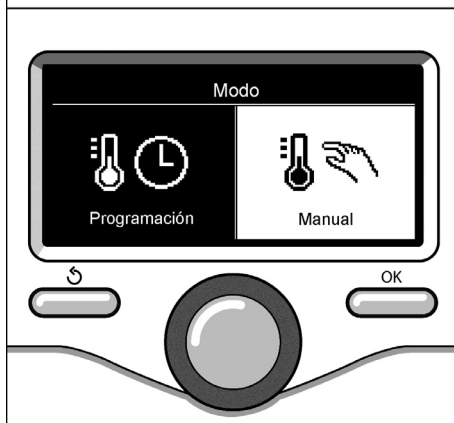

Selección a modo manual

regulación de la temperatura ambiente

modo programación por tiempo

Durante el funcionamiento de la programación por tiempo es posible modificar temporalmente la temperatura ambiente programada.

Girar el botón para programar el valor de temperatura ambiente que se desea. Presionar la tecla OK.

El display muestra la temperatura programada y la hora hasta la que se desea mantener la modificación.

Girar el botón para programar la hora en que finaliza la modificación, presionar la tecla OK para confirmar.

El display muestra el símbolo "🏠" en correspondencia con el valor de temperatura deseada para el período de modificación.

Presionar la tecla atrás "↶" para salir de la regulación sin guardar la modificación.

La interfaz de sistema EXPERT CONTROL mantendrá el valor de temperatura hasta que finalice el tiempo prefijado, terminado el cual volverá a la temperatura ambiente pre-fijada.



Modificación de la temperatura ambiente



Modifica la temperatura ambiente en modo programación por tiempo

programación agua caliente calefacción

Para entrar en las programaciones calefacción presionar la tecla OK.

Girar el botón y seleccionar:

- **Menú completo**

Presionar la tecla OK.

Girar el botón y seleccionar:

- **Programación calefacción**

Presionar la tecla OK.

Para programar la temperatura de entrada girar el botón y seleccionar:

- **Temperatura fijada de calefacción**

Presionar la tecla OK.

El display visualiza:

- T programada Zona 1
- T programada Zona 2
- T programada Zona 3

Girar el botón y seleccionar:

- **T programada Zona 1**

Presionar la tecla OK.

Girar el botón y programar la temperatura de entrada de la zona seleccionada.

Presionar la tecla OK para confirmar.

Repetir el procedimiento descrito para programar la temperatura de entrada en las otras zonas, si están presentes.

Presionar dos veces el botón atrás "⏪".

Para entrar en las programaciones agua caliente sanitaria, presionar la tecla OK.



Selección Programación calefacción



Modificar la temperatura agua caliente calefacción

programación horaria calefacción

pias exigencias.

Para fijar la programación horaria de la calefacción presionar la tecla OK. Girar el botón y seleccionar - **Menú completo**
Presionar la tecla OK.

Girar el botón y seleccionar:

- **Programaciones calefacción**

Presionar la tecla OK.

El display visualiza:

- **Temperatura fijada de calefacción**
- **Programación de tiempo**
- **Función vacaciones**
- **Función Auto**

Girar el botón y seleccionar:

- **Programación de tiempo**

Presionar la tecla OK.

El display visualiza:

- **Programación libre**
- **Programación guiada**
- **Programas pre-fijados**
- **Programación/manual**

Girar el botón y seleccionar:

- **PROGRAMACIÓN LIBRE**

Presionar la tecla OK.

El display visualiza:

- Todas las zonas
- Zona 1
- Zona 2
- Zona 3

Girar el botón y seleccionar la zona en la que se desea realizar la programación por tiempo:

Presionar la tecla OK.

Girar el botón y seleccionar

- **Programar T Confort**

Presionar la tecla OK.

Girar el botón y modificar el valor de la temperatura ambiente durante el período confort (el display visualiza intermitente el valor de la temperatura).

Presionar la tecla OK para confirmar.

Girar el botón y seleccionar

- **Programar T Reducida**

Presionar la tecla OK.

Girar el botón y modificar el valor de la temperatura ambiente durante el período reducido (el display visualiza intermitente el valor de la temperatura).

Presionar la tecla OK para confirmar.

Girar el botón y seleccionar

- **Fijar programación**

Presionar la tecla OK.

Girar el botón y seleccionar el día o los días de la semana que se desean programar.

Para cada selección del día presionar la tecla OK para confirmar.

El display muestra en un recuadro los días seleccionados para la programación.

Girar el botón y seleccionar guardar. Presionar la tecla OK y girar el botón y programar el comienzo del período de calefacción correspondiente al valor intermitente. Presionar la tecla OK para confirmar.

Presionar la tecla OK y girar para programar la hora de finalización del período confort.

Si se desean añadir nuevos períodos girar el botón y seleccionar Añadir período, luego presionar la tecla OK.

Repetir el procedimiento descrito arriba para programar el comienzo y el final del período de confort añadidos.

Una vez finalizada la programación girar el botón y seleccionar Guardar.

Presionar la tecla OK para confirmar.

Girar el botón y seleccionar:

- **Días restantes**

ante la posibilidad que haya días aún no programados y repetir las operaciones antes descritas

Girar el botón y seleccionar:

programación horaria calefacción

- **Modificar**

Para modificar períodos antes programados

Girar el botón y seleccionar:

- **Salir**

para salir de la programación por tiempo.

Presionar la tecla OK para confirmar.

El display vuelve a la visualización anterior.

Presionar la tecla atrás "↶" para volver a la visualización de la pantalla principal.

Para facilitar las operaciones de programación por tiempo, es posible efectuar la configuración mediante:

- **Programación guiada**

- **Programas pre-fijados.**

Girar el botón y seleccionar:

- **PROGRAMACIÓN GUIADA**

Presionar la tecla OK.

Girar el botón y seleccionar la zona en la que se desea realizar la programación por tiempo.

Presionar la tecla OK.

Girar el botón y seleccionar:

- **Fijar programación**

Presionar la tecla OK.

Ahora seguir paso a paso las indicaciones que aparecen en el display.

- **PROGRAMAS PRE-FIJADOS**

Presionar la tecla OK.

Girar el botón y seleccionar la zona en la que se desea realizar la programación por tiempo.

Presionar la tecla OK.

Girar el botón y seleccionar

- **Fijar programación**

Presionar la tecla OK.

Girar el botón y seleccionar de entre:



Seleccionar días programación horaria calefacción



Programar períodos confort programación horaria calefacción

programación horaria calefacción

- Programa familia
- Programa no almuerzo
- Programa mediodía
- Siempre Activo

Presionar la tecla OK para confirmar.

Girar el botón para pasar los días y la hora de comienzo y fin del programa calefacción. Girar el botón y seleccionar guardar, presionar la tecla OK.

Presionar la tecla atrás "↶" para volver a la visualización anterior.

- PROGRAMADO/MANUAL

(este modo permite seleccionar la gestión de la calefacción de las zonas, entre programado o manual)

Presionar la tecla OK.

Girar el botón y seleccionar la zona en la cual realizar la programación. Elegir entre el modo programación por tiempo o manual.

Presionar la tecla OK.

Presionar la tecla atrás "↶" para volver a la visualización anterior

Para regular la temperatura ambiente es suficiente girar el botón.

En base al modo de funcionamiento de la caldera (Programado/Manual) Ver párrafo "modo de funcionamiento de la caldera".

Regulación temperatura ambiente en modo manual

Girar el botón para programar el valor de temperatura ambiente que se desea. El display muestra el valor programado.

Presionar la tecla OK para confirmar.

El display vuelve a la visualización anterior.

Regulación temperatura ambiente en



Seleccionar programa mediodía



Seleccionar modo funcionamiento de la zona 2

funcionamiento modo manual calefacción

El modo manual desactiva la programación por tiempo de la calefacción. El funcionamiento manual permite mantener la calefacción continua.

Para seleccionar el funcionamiento de la caldera en el modo manual presionar la tecla OK para entrar en el Menú. Girar el botón y seleccionar:

- **Programado /Manual**

Presionar la tecla OK.

Girar el botón y seleccionar:

- **Manual**

Girar el botón para seleccionar el modo Manual y presionar la tecla OK.

Presionar nuevamente la tecla OK para guardar las programaciones. El display vuelve a la visualización anterior.

Presionar la tecla atrás hasta que aparezca la pantalla principal.



Selección a modo manual

programación de agua caliente sanitaria

Girar el botón y seleccionar:

- **Menú completo**

Presionar la tecla OK.

Girar el botón y seleccionar:

- **Programación agua caliente**

Presionar la tecla OK.

Girar el botón y seleccionar:

- **Temperatura fijada del agua caliente**

Presionar dos veces la tecla OK.

Girar el botón y programar la temperatura deseada del agua caliente sanitaria.

Presionar la tecla OK para confirmar.

Presionar la tecla atrás "↶" para volver a la visualización anterior.

La función **confort** permite reducir el tiempo de espera cuando se activa el pedido de agua caliente sanitaria.

Girar el botón y seleccionar:

- **Confort**

Presionar la tecla OK.

Girar el botón y seleccionar:

- **Deshabilitada**
- **Temporizado**

(permite mantener caliente el intercambiador secundario durante los períodos de inactividad de la caldera, aumentando el bienestar)

- **Siempre activo**

Para fijar la programación por tiempo agua caliente sanitaria presionar la tecla OK.

Girar el botón y seleccionar



Seleccionar programación agua caliente



Seleccionar modo Confort temporizado

programación horaria agua caliente sanitaria

- **Menú completo**

Presionar la tecla OK.

Girar el botón y seleccionar

- **Programación agua caliente**

Presionar la tecla OK.

Girar el botón y seleccionar.

- **Programación de tiempo**

Presionar la tecla OK.

Girar el botón para seleccionar:

- **Programación libre**

- **Programas pre-fijados**

Girar el botón para seleccionar:

- **Programación libre**

Presionar la tecla OK.

Girar el botón y seleccionar:

- **Programa agua caliente**

- **Temporizador auxiliar** (Módulo para la producción instantánea de agua caliente, Bomba recirculación sanitaria, Electro-solar)

En ambos casos girar el botón y programar la temperatura confort y reducida, presionar la tecla OK para confirmar.

Girar el botón para seleccionar:

- **Fijar programación**

Presionar la tecla OK. Para fijar la programación seguir el procedimiento descrito en el capítulo "programación horaria calefacción".

Girar el botón para seleccionar:

- **Programas pre-fijados**

Presionar la tecla OK.

Girar el botón y seleccionar:

- **Programación agua caliente**

- **Temporizador auxiliar** (Módulo para la producción instantánea de agua caliente, Bomba recirculación sanitaria, Electro-solar)

En ambos casos girar el botón y programar la temperatura confort y reducida, presionar la tecla OK para confirmar.

Girar el botón para seleccionar:

- **Fijar programación**

Presionar la tecla OK. Para fijar la programación seguir el procedimiento descrito en el capítulo "programación horaria calefacción" párrafo, programas pre-fijados.

- **Programa familia**

- **Programa no almuerzo**

- **Programa mediodía**

- **Siempre activo.**

Presionar la tecla OK para confirmar la elección o presionar el botón atrás "⏪" para volver a la visualización anterior.

La función **CONFORT** permite reducir el tiempo de espera cuando se activa el pedido de agua caliente sanitaria.

Para entrar en las programaciones agua caliente sanitaria, presionar la tecla OK.

Girar el botón y seleccionar:

- **Menú completo**

Presionar la tecla OK.

Girar el botón y seleccionar:

- **Programación agua caliente**

Presionar la tecla OK.

Girar el botón y seleccionar:

- **Función Confort**

Presionar la tecla OK.

Girar el botón y seleccionar:

- **Deshabilitada**

- **Temporizado**

(según la programación horaria)

- **Siempre activo**

funciones especiales

Para fijar la programación de una de las funciones especiales presionar el tecla OK.

Girar el botón y seleccionar

- **Menú completo**

Presionar la tecla OK.

Girar el botón y seleccionar:

- **Programaciones calefacción**

Presionar la tecla OK.

Girar el botón y seleccionar:

- **Función vacaciones**

- **Función Auto**

Presionar la tecla OK para confirmar la selección.

La función vacaciones desactiva la calefacción durante el período de vacaciones.

- **FUNCIÓN VACACIONES**

Presionar la tecla OK.

Girar el botón y seleccionar:

- **ON** (activa la función)

- **OFF** (desactiva la función)

Presionar la tecla OK.

Si se selecciona ON, girar el botón para programar la fecha de regreso de las vacaciones. Esto permitirá a la interfaz de sistema, en la fecha prefijada, retomar el funcionamiento en el modo programado anteriormente.

Presionar la tecla OK para guardar las programaciones, el display retoma la visualización anterior.

En la pantalla fuentes activas, cuando la función vacaciones está activa, aparece el icono

“”.

La función SRA programa automáticamente el régimen de funcionamiento de la caldera en función del tipo de equipo y de las condiciones ambientales.

La termostatación de un edificio consiste en mantener la temperatura interna constante al cambiar la temperatura externa.

- **FUNCIÓN SRA**

Presionar la tecla OK.

Girar el botón y seleccionar:

- **ON** (activa la función)

- **OFF** (desactiva la función)

Presionar la tecla OK para guardar las programaciones, el display retoma la visualización anterior.

En el caso que la temperatura del agua caliente calefacción no corresponda con aquella deseada, es posible aumentarla o disminuirla por medio del parámetro temperatura programar calefacción.

El display muestra la barra de corrección.

Presionar la tecla atrás “” para volver a la visualización de la pantalla principal.

En la pantalla fuentes activas, cuando la función SRA está activa, aparece el icono (**SRA** ”.

Solar & Hervidor (si está presente)

En presencia de un equipo solar, se pueden visualizar las prestaciones energéticas del sistema instalado.

Girar el botón y seleccionar

- **Menú completo**

Presionar la tecla OK.

Girar el botón y seleccionar

- **Prestaciones del sistema**

Presionar la tecla OK.

Girar el botón y seleccionar:

- **Fuentes activas**
- **Producción kWh**
- **CO2 ahorrada**
- **Duchas disponibles**
- **Reset Report**

Presionar la tecla OK para confirmar la selección.

- **Fuentes activas**

Muestra la energía producida por el panel solar en el arco de tiempo que abarca las 24hs, una semana o un año.

- **Producción kWh**

Muestra la energía producida por el panel solar en el arco de tiempo que abarca las 24hs, una semana o un año.

- **Ahorro CO2**

Visualiza el ahorro de CO2 en kg poniendo en relación la distancia recorrida en coche

- **Duchas disponibles**

Visualiza el porcentaje de agua caliente disponible en el acumulador y la cantidad de duchas que se pueden efectuar.

- **Reset Report**

Reajusta todos los report.

Es también posible visualizar en la pantalla principal el esquema del equipo solar instalado.



Pantalla fuentes activas

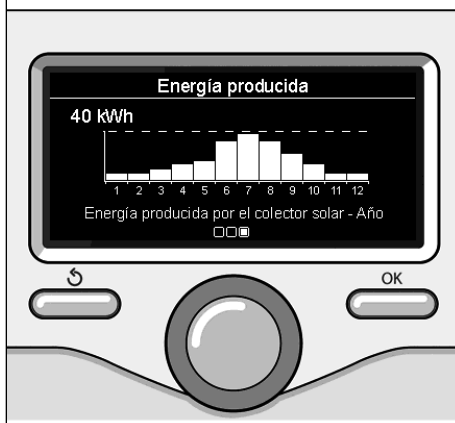

Pantalla de producción kWh

instalación

Montaje

El aparato mide la temperatura ambiente, por lo tanto, cuando se elige la posición de instalación deben tomarse algunas precauciones.

Colocar alejado de fuentes de calor (radiadores, rayos solares, chimeneas, etc.) y de corrientes de aire o aberturas que pudiesen influenciar dicha medición.

Instalarlo a aproximadamente 1,50 m de altura del piso.

Atención

La instalación debe ser realizada por personal técnico especializado.

Antes del montaje desconecte la tensión de la caldera.

Instalación de pared

La fijación a la pared de la interfaz de sistema EXPERT CONTROL debe efectuarse antes de la conexión a la línea BUS.

- antes de conectar los cables a la base de la interfaz de sistema, hacer pasar la lengüeta de protección del conector y levantarla (fig.1),
- conectar el par de cables al conector (como se explica en la página siguiente) y cerrar la lengüeta de protección (fig.2),
- abrir los agujeros necesarios para la fijación
- fijar la base del aparato a la caja en la pared, usando los tornillos del kit (fig.3),
- posicionar la interfaz de sistema sobre la base, empujándola con delicadeza hacia abajo (fig.4).

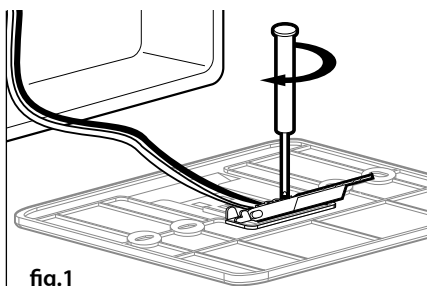

fig.1

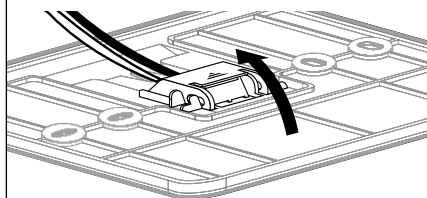

fig.2

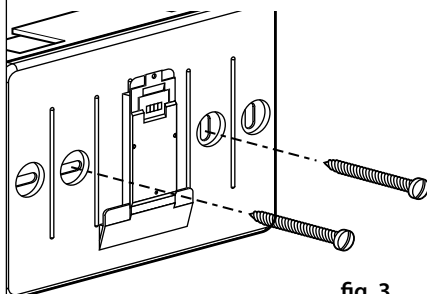

fig. 3

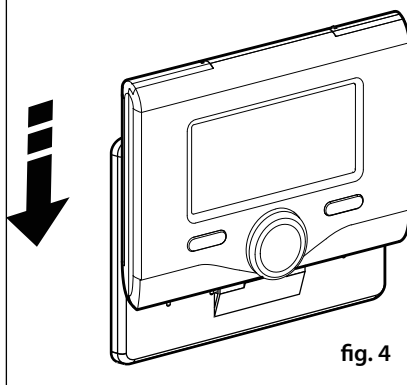

fig. 4

instalación

Conexión a la caldera

El envío, la recepción y la decodificación de las señales se produce mediante el protocolo BUS que pone en comunicación la caldera y la interfaz de sistema.

- conectar un par de cables al conector BUS en la tarjeta de la caldera
- conectar el par de cables del conector BUS al borne de la interfaz del sistema.

rencias en la conexión entre sensor ambiente y caldera, utilizar un cable blindado o un cable de par trenzado.

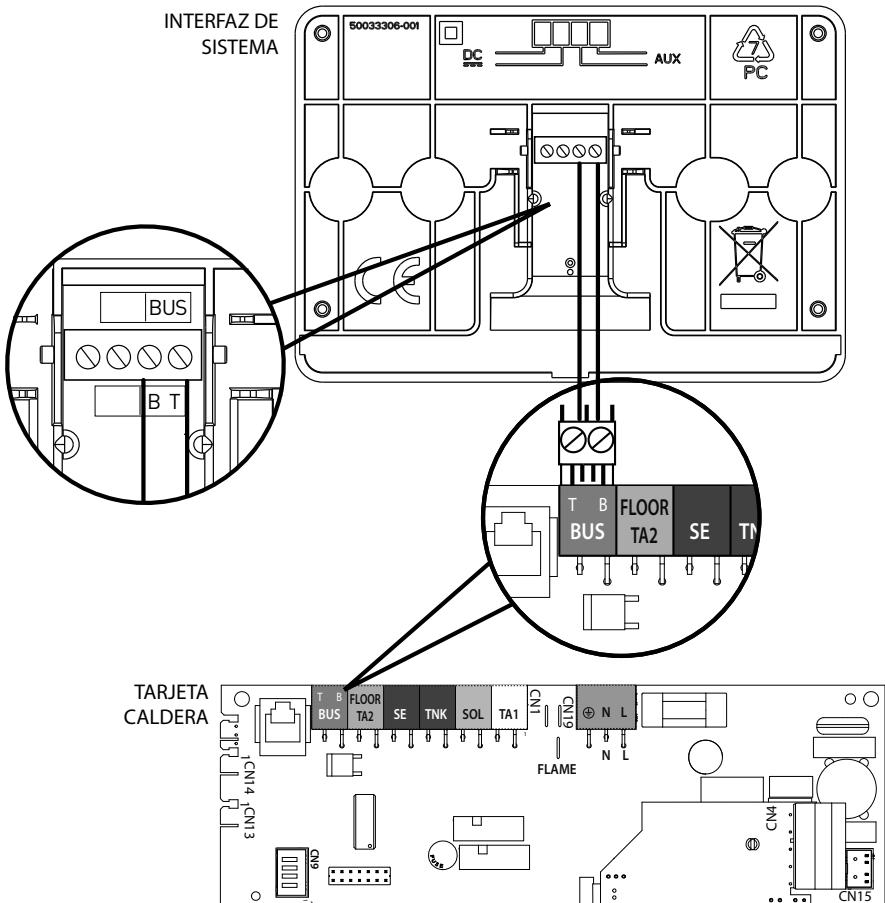

NOTA: Para evitar problemas de interfe-



estructura menú área técnica

Idioma, fecha y hora (Seguir las indicaciones del display, presionar OK cada vez que se desea memorizar)

Programación Red BUS BridgeNet (lista variable en base a los dispositivos conectados)

- └ Control remoto (wireless) 
- └ Control solar 
- └ Caldera

Menú completo (en las páginas siguientes se detallan todos los menús/parámetros disponibles)

Configuración guiada (lista variable en base a los dispositivos conectados)

- └ **Control solar** (ejecutar las indicaciones presentes en la documentación solar)
- └ **Caldera**

└ **Parámetros**

└ Parámetros Gas: 220 - 230 - 231 - 232 - 233 - 234 - 270

└ Parámetros regulación: 220 - 231 - 223 - 245 - 246

└ Visualizaciones: 820 - 821 - 822 - 823 - 824 - 825 - 826 - 827 - 828 - 830 - 831 - 832 - 833 - 840 - 835

└ Zonas: 402 - 502 - 602 - 420 - 520 - 620 - 434 - 534 - 634 - 830

└ **Procedimientos Guiados**

└ Llenado equipo

└ Desaireación equipo

└ Análisis Humos

└ **Modalidad Test**

└ Test circulador

└ Test válvula de tres vías

└ Test ventilador

└ **Opción Asistencia**

└ Habilitación Aviso de mantenimiento

└ Reset Aviso de Mantenimiento

└ Meses que faltan para el mantenimiento

Mantenimiento (lista variable en base a los dispositivos conectados)

Control solar (ejecutar las indicaciones presentes en la documentación solar)

Caldera

└ **Parámetros**

└ Parámetros Gas: 220 - 230 - 231 - 232 - 233 - 234 - 270

└ Visualizaciones: 820 - 821 - 822 - 823 - 824 - 825 - 826 - 827 - 828 - 830 - 831 - 832 - 833 - 840 - 835

└ Cambio tarjeta caldera: 220 - 226 - 228 - 229 - 230 - 231 - 232 - 233 - 234 - 247 - 250 - 253

Errores El display visualiza los últimos 10 errores con indicación del código, descripción y fecha.

Girar el botón para pasar los errores

Atención

Para garantizar la seguridad y el correcto funcionamiento de la interfaz de sistema, la puesta en funcionamiento por un técnico especializado que cumpla con los requisitos legales.

Procedimiento de encendido

- Conectar la interfaz de sistema en la correa de conexión empujando con delicadeza hacia abajo, después de una breve inicialización la interfaz de sistema se conecta.

- El display visualiza "Selección idioma". Girar el botón y seleccionar el idioma deseado. Presionar la tecla OK para confirmar.

- El display visualiza la fecha y la hora.

Por medio del botón seleccionar el día, presionar la tecla OK, girar el botón para programar el día exacto, presionar la tecla OK para confirmar y pasar a la selección del mes y posteriormente del año confirmando siempre la programación con la tecla OK.

Girar el botón para seleccionar la hora, presionar la tecla OK, girar el botón para programar la hora exacta, presionar la tecla OK para confirmar y pasar a la selección y programación de los minutos.

Presionar la tecla OK para confirmar.

Girar el botón y seleccionar la hora legal, presionar la tecla OK, seleccionar auto o manual, presionar la tecla OK.

El display muestra la pantalla base.

- Presionar al mismo tiempo los botones atrás "↶" y "OK" hasta que el display

muestre "Inserción código"

- Girar el botón para introducir el código técnico (234), presionar la tecla OK, el display visualiza **ÁREA TÉCNICA**:

- Idioma, fecha y hora
- Programación red BUS
- Menú completo
- Configuración guiada
- Mantenimiento
- Errores

Girar el botón y seleccionar:

- **PROGRAMACIONES RETE BUS Bridge-net**

El display muestra la lista de dispositivos conectados en el sistema:

- Control remoto (wireless)
- Control solar
- Caldera
- ...

Los dispositivos configurables se distinguen con el símbolo "  ".

Para programar la zona correcta a la cual se asocia la interfaz de sistema girar el botón y seleccionar:

- Control remoto (wireless)

Presionar la tecla OK para confirmar la elección o presionar el botón atrás "↶" para volver a la visualización anterior.

Girar el botón y seleccionar:

- **MENÚ COMPLETO**

Presionar la tecla OK.

Girar el botón y pasar de entre los menús a seleccionar:

- | | |
|---|-----------------------|
| 0 | Red |
| 1 | Hora-Fecha-Idioma |
| 2 | Parámetros Caldera |
| 3 | Solar |
| 4 | Parámetros Zona 1 |
| 5 | Parámetros Zona 2 |
| 6 | Parámetros Zona 3 |
| 7 | Test & Utilidad |
| 8 | Parámetros Asistencia |

área técnica

- 9 Parámetros Híbrido
- 10 Otras Periféricas
- 11 Free (periféricas 2° capa)
- 12 Free (periféricas 2° capa)
- 13 Free (periféricas 2° capa)
- 14 Zona 4
- 15 Zona 5
- 16 Zonas 6

Seleccionar el menú relativo, presionar la tecla OK.

Girar el botón para programar o visualizar el valor. Presionar la tecla OK para confirmar.

Presionar la tecla atrás "↶" para volver a la visualización anterior.

Para facilitar las operaciones de programación de los parámetros solar, sin entrar en el Menú completo, se puede realizar la configuración por medio del menú de acceso rápido "Configuración guiada".

Girar el botón y seleccionar:

- **CONFIGURACIÓN GUIADA**

Presionar la tecla OK.

Girar el botón y seleccionar uno de entre los dispositivos visualizados.

- **Control Solar (si está presente)**
(ejecutar las indicaciones presentes en la documentación solar)
- **Caldera**

Girar el botón y seleccionar:

- **Caldera**

Presionar la tecla OK.

Girar el botón y seleccionar:

- **Parámetros**
- **Procedimientos guiados**
- **Modalidad Test**
- **Opciones asistencia**

Girar el botón y seleccionar:

- **Parámetros**

(permite la visualización y la programación

de los parámetros esenciales para el funcionamiento correcto de la caldera) Presionar la tecla OK.

Girar el botón y pasar de entre los parámetros a seleccionar:

- **Parámetros Gas**
- **Parámetros regulación**
- **Visualizaciones**
- **Zonas**

Presionar la tecla OK para confirmar.

Presionar la tecla atrás "↶" para volver a la visualización anterior.

Girar el botón y seleccionar:

- **Procedimientos guiados**

(Los procedimientos guiados son una ayuda válida para asignar los parámetros de la caldera. Girando el botón se selecciona la lista de procedimientos que explican paso a paso cómo se realiza una configuración correcta) Presionar la tecla OK.

Girar el botón y pasar de entre los parámetros a seleccionar:

- **Llenado equipo**
- **Desaireación equipo**
- **Análisis humos**

Presionar la tecla OK para confirmar.

Presionar la tecla atrás "↶" para volver a la visualización anterior

Girar el botón y seleccionar:

- **Modo Test**

(Este modo permite controlar el funcionamiento correcto de los componentes de la caldera)

Presionar la tecla OK.

Girar el botón y seleccionar el Test a realizar:

- **Test circulador**
- **Test válvula de tres vías**
- **Test ventilador**

Presionar la tecla OK para confirmar.

Presionar la tecla atrás "↶" para volver a la visualización anterior.

área técnica

Girar el botón y seleccionar:

- **Opciones asistencia**

(Este modo permite memorizar los datos del centro de asistencia y los avisos de mantenimiento)

Presionar la tecla OK.

Girar el botón y pasar de entre los parámetros a seleccionar:

- **Datos centro de asistencia**
- **Habilitación avisos de mantenimiento**
- **Reset aviso de mantenimiento**
- **Meses faltantes para el mantenimiento**

Presionar la tecla OK para confirmar.

Presionar la tecla atrás "↶" para volver a la visualización anterior.

Girar el botón y seleccionar:

- **MANTENIMIENTO**

(Cuando sea necesario controlar o configurar algunos de los parámetros esenciales para el funcionamiento correcto de la caldera)

Presionar la tecla OK.

Girar el botón y seleccionar:

- **Control Solar (si está presente)**
(ejecutar las indicaciones presentes en la documentación solar)
- **Caldera**

Girar el botón y seleccionar:

- **Caldera**

Presionar la tecla OK.

Girar el botón y seleccionar:

- **Parámetros**

Presionar la tecla OK.

Girar el botón y pasar de entre los parámetros:

- **Parámetros Gas**
- **Visualizaciones**
- **Cambio tarjeta caldera**

Presionar la tecla OK para confirmar.

Presionar la tecla atrás "↶" para volver a la visualización anterior.

Girar el botón y seleccionar:

- **ERRORES**

Presionar la tecla OK.

Girar el botón y seleccionar:

- **Control Solar (si está presente)**
(ejecutar las indicaciones presentes en la documentación solar)
- **Control multizona (si está presente)**
- **Caldera**

Presionar la tecla OK.

Girar el botón y seleccionar

- **Caldera**

Presionar la tecla OK.

Girar el botón para pasar en el display los últimos 10 errores registrados.

termorregulación

Para programar los parámetros de termorregulación presionar al mismo tiempo el botón atrás "⏪" y luego "OK" hasta que el display muestre "Inserción código"

Girar el botón para introducir el código técnico (234), presionar la tecla OK, el display visualiza **Área técnica**.

Girar el botón y seleccionar **Menú completo**
Presionar la tecla OK.

Girar el botón y seleccionar:

4 Parámetros Zona 1

Presionar la tecla OK.

Girar el botón y seleccionar:

4.2 Configuración zona 1

Presionar la tecla OK.

Girar el botón y seleccionar:

4.2.0 Rango T Z1

Presionar la tecla OK.

Girar el botón y seleccionar el rango de temperatura:

0 baja temperatura

1 alta temperatura

Pulsar la tecla OK para confirmar.

Girar el botón y seleccionar:

4.2.1 Selección tipo

pulsar la tecla OK.

Girar el botón y programar el tipo de termorregulación instalada:

- 0 Temperatura máxima impulsión
- 1 Dispositivos ON/OFF
- 2 Sólo Sonda Ambiente
- 3 Sólo Sonda Externa
- 4 Sonda Ambiente + Sonda Externa

presionar la tecla OK.

Girar el botón y seleccionar:

4.2.2 Curva termorregulación

presionar la tecla OK.

Rotar el botón y programar la curva en función del tipo de equipo de calefacción y presionar la tecla OK.

- equipo a baja temperatura (paneles en el suelo)

curva de 0,2 a 0,8

- equipo a alta temperatura (calefactores)

curva de 1,0 a 3,5

La comprobación de la idoneidad de la curva elegida necesita un tiempo prolongado en el cual podrían ser necesarios algunos ajustes.

Al disminuir la temperatura externa (invierno) se pueden presentar tres condiciones:

1. la temperatura ambiente disminuye, esto indica que es necesario programar una curva con mayor inclinación
2. la temperatura ambiente aumenta, esto indica que es necesario programar una curva con menor inclinación
3. la temperatura ambiente permanece constante, esto indica que la curva programada tiene la inclinación justa.

Encontrada la curva que mantiene constante la temperatura ambiente necesaria comprobar el valor de la misma

Girar el botón y seleccionar:

4.2.3 Desplazamiento paralelo

presionar la tecla OK.

Girar el pomo y programar el valor más idóneo. Presionar la tecla OK para confirmar.

NOTA:

Si la temperatura ambiente es mayor que el valor deseado es necesario trasladar de forma paralela la curva hacia abajo. Si por el contrario la temperatura ambiente es menor es necesario pasarla paralelamente hacia arriba. Si la temperatura ambiente corresponde a la deseada la curva es la exacta.

En la representación gráfica presentada abajo, las curvas se dividen en dos grupos:

- equipos a baja temperatura
- equipos a alta temperatura

La división de dos grupos se debe al diferen-

termorregulación

te punto de origen de las curvas que para la alta temperatura es de + 10°C, corrección que en general la realiza la temperatura de entrada de este tipo de equipos, en la regulación climática.

Girar el botón y seleccionar:

4.2.4 Influencia Ambiente Proporcional

presionar la tecla OK.

Girar el botón y programar el valor más idóneo y presionar la tecla OK.

La influencia de la sonda ambiente se regula entre 20 (máxima influencia) y 0 (influencia exclusiva). De este modo se puede regular la contribución de la temperatura ambiente en el cálculo de la temperatura de impulsión.

Girar el botón y seleccionar:

4.2.5 Temperatura máxima de entrada

presionar la tecla OK.

Girar el botón y programar el valor más idóneo y presionar la tecla OK

Girar el botón y seleccionar:

4.2.6 Temperatura mínima de entrada

presionar la tecla OK.

Girar el botón y programar el valor más idóneo y presionar la tecla OK.

Repetir las operaciones descritas para programar los valores de las zonas 2 y 3 seleccionando el menú 5 y 6.

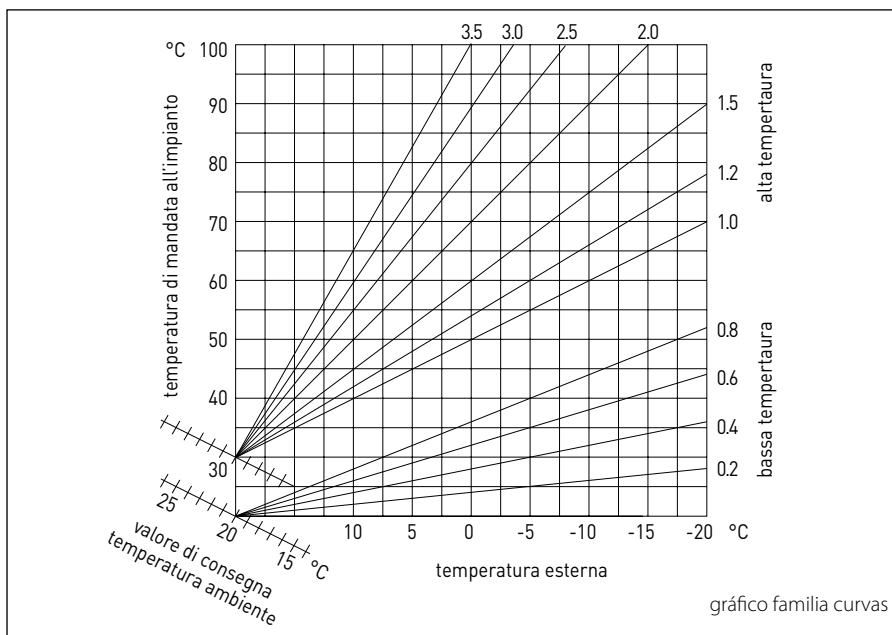

menú - programaciones

MENÚ	SUB-MENÚ	PARÁMETRO	DESCRIPCIÓN	RANGO	NOTAS
0			RED		
0	2		Red BUS		
0	2	0	Red BUS actual	Caldera Interfaz de sistema Control solar Multifunción Energy Manager Energy Manager híbrido Administrador de cascada Bomba de calor Sensor ambiente Control multi zona Modem remoto Clip multi función Fresh Water Station Control piscinas Interfaz usuario Control multi habitación	
0	3		Interfaz de sistema		
0	3	0	Número zona	Ninguna zona seleccionada Zona seleccionada	
0	3	1	Corrección temperatura ambiente		
0	3	2	Versión SW interfaz		
0	4		Display caldera		
0	4	0	Zona a programar desde display		
0	4	1	Temporización backlight		
0	4	2	Desactivar tecla de termostato		
2			PARÁMETROS CALDERA		
2	0		Programaciones Generales		
2	0	0	Programaciones temperatura sanitario		
2	1		Parámetros genéricos		
2	1	0	Parámetros genéricos caldera		

menú - programaciones

MENÚ	SUB-MENÚ	PARÁMETRO	DESCRIPCIÓN	RANGO	NOTAS
2	2		Programaciones		
2	2	0	Nivel Encendido Lento		
2	2	1	Alta relación modulación	ON - OFF	
2	2	2	Modulación ventilador	0. Excluida 1. Activa	
2	2	3	Termostato Suelo o TA2	0. Termostato Suelo 1. Termostato Ambiente 2	
2	2	4	Termorregulación	0. Ausente 1. Presente	
2	2	5	Retraso Encendido Calefacción	0. Deshabilitada 1. 10 seg 2. 90 seg 3. 210 seg	
2	2	6	Configuración calderas convencionales	0. Mono cámara abierta 1. Mono cámara abierta VMC 2. Mono cámara hermética ventilador fijo 3. Mono cámara hermética ventilador modulante 4. Bitérmica cámara abierta 5. Bitérmica cámara hermética	
2	2	7	Caldera híbrida	0. Excluida 1. Activa	
2	2	8	Versión de la Caldera	0. Mixta Instantánea 1. Acumulador Ext con Sonda NTC 2. Acumulador Ext. con Termostato 3. Microacumulación 4. Acumulación con Estratificación 6. Almacenamiento	
2	2	9	Potencia nominal caldera		
2	3		Calefacción 1		
2	3	0	Nivel Máx. Pot. Calefacción Absoluta		

MENÚ	SUB-MENÚ	PARÁMETRO	DESCRIPCIÓN	RANGO	NOTAS
2	3	1	Nivel Máx Pot. Calefacción Regulable		
2	3	2	Porcentaje Potencia Máx. Sanitario		
2	3	3	Porcentaje Potencia mín.		
2	3	4	Porcentaje Potencia Máx. Calefacción		
2	3	5	Tipo de Retraso de Encendido Calef.	0. Manual 1. Automático	
2	3	6	Programación Retraso Encendido		
2	3	7	Post circulación Calefacción		
2	3	8	Funcionamiento circulador	0. Baja velocidad 1. Alta velocidad 2. Modulante	
2	3	9	DeltaT Modulación Circulador		
2	4		Calefacción-2		
2	4	0	Presión Mínima		
2	4	1	Presión Alerta		
2	4	2	Presión Llenado		
2	4	3	Post ventilación calefacción	OFF - ON	
2	4	4	Tiempo Incremento Temperatura Calef		
2	4	5	Máx PWM bomba		
2	4	6	Min PWM bomba		
2	4	7	Dispositivo Medición de Presión Calef.	0. Sólo Sondas T 1. Presóstato de Mínima 2. Sensor Presión	
2	4	8	Habilitación Llenado Semiautomático		
2	4	9	Corrección Temperatura externa		
2	5		Sanitario		

menú - programaciones

MENÚ	SUB-MENÚ	PARÁMETRO	DESCRIPCIÓN	RANGO	NOTAS
2	5	0	Función Confort	0. Deshabilitada 1. Temporizado 2. Siempre Activo	
2	5	1	Tiempo Anticiclo Confort		
2	5	2	Retraso salida sanitario		
2	5	3	Lógica Apagado Quemador Sanitario	0. Anticalcáreo 1. Set-point más 4°C	
2	5	4	Post-enfriamiento Sanitario	ON - OFF	
2	5	5	Retraso Circ. San.->Calef.		
2	5	6	Celectic	ON - OFF	
2	5	7	Función Antilegionela	ON - OFF	
2	5	8	Frecuencia antilegionela		
2	5	9	Temperatura objetivo antilegionela		
2	6		Forzamientos manuales caldera		
2	6	0	Activación modo manual	0. Modo normal 1. Modo Manual	
2	6	1	Forzamiento bomba caldera	ON - OFF	
2	6	2	Forzamiento ventilador	ON - OFF	
2	6	3	Forzamiento válvula desviadora	Sanitario Calentamiento	
2	6	4	Forzamiento bomba sanitaria	ON - OFF	
2	6	5	Forzamiento módulo Aerotech	ON - OFF	
2	7		Ciclos de comprobación		
2	7	0	Deshollinador	ON - OFF	
2	7	1	Ciclo Desaireación	ON - OFF	
2	8		Reset Menú		
2	8	0	Restablecimiento Programación de fábrica	OK = Si, esc = No	

MENÚ	SUB-MENÚ	PARÁMETRO	DESCRIPCIÓN	RANGO	NOTAS
3			SOLAR		
3	0		Programaciones generales		
3	0	0	Programar la Temperatura del Acumulador		
3	0	2	Programación Temp. Reducida Acumulador		
3	1		Estadísticas Solares		
3	1	0	Energía Solar		
3	1	1	Energía Solar 2		
3	1	2	Tiempo Tot ON Bomba Solar		
3	1	3	Tiempo Tot Sobretemperatura Col Solar		
3	2		Programaciones Solares 1		
3	2	0	Función Antilegionela	ON - OFF	
3	2	1	Esquema hidráulico	0. No definido 1. Base mono serpentina 2. Base doble serpentina 3. Electrosolar 4. Integración calentamiento	
3	2	2	Funcionamiento resistencia eléctrica	0. EDF 1. Temporizado	
3	2	3	DeltaT Colector para Puesta en marcha Bomba		
3	2	4	DeltaT Colector para Stop Bomba		
3	2	5	Min T Colector para Puesta en marcha Bomba		
3	2	6		ON - OFF	
3	2	7	Función Recooling	ON - OFF	
3	2	8	Setpoint Acumulación con Gas		
3	2	9	Temperatura Anticongelación Colector		
3	3		Programaciones Solares 2		
3	3	0	Programaciones Caudal Fluido		

menú - programaciones

MENÚ	SUB-MENÚ	PARÁMETRO	DESCRIPCIÓN	RANGO	NOTAS
3	3	1	Grupo Circulación Digital	ON - OFF	
3	3	2	Presencia sensor presión	ON - OFF	
3	3	3	Presencia Ánodo Pro-Tech	ON - OFF	
3	3	4	Función Salida AUX	0. Pedido de integración 1. Alarma 2. Bomba desestratificación	
3	3	5	Delta T objetivo x modulación		
3	3	6	Frecuencia antilegionela		
3	3	7	Temperatura objetivo antilegionela		
3	3	8	Parámetro genérico solar		
3	3	9	Parámetro genérico solar		
3	4		Modo Manual		
3	4	0	Activación Modo Manual	ON - OFF	
3	4	1	Activa Bomba Solar	ON - OFF	
3	4	2	Activa Válvula de 3 vías	ON - OFF	
3	4	3	Activa Salida AUX	ON - OFF	
3	4	4	Activa Salida Out	ON - OFF	
3	4	5	Control válvula Mix	0. ON 1. Abierto 2. Cerrado	
3	5		Diagnóstico Solar 1		
3	5	0	Temperatura Colector Solar		
3	5	1	Sonda Baja Hervidor		
3	5	2	Sonda Alta Hervidor		
3	5	3	Temperatura Retraso calefacción		
3	5	4	Sonda entrada colector		
3	5	5	Sonda salida colector		

menú - programaciones

MENÚ	SUB-MENÚ	PARÁMETRO	DESCRIPCIÓN	RANGO	NOTAS
3	6		Diagnóstico Solar 2		
3	6	0	Capacidad Circuito Solar		
3	6	1	Presión Circuito Solar		
3	6	2	Capacidad Acumulador	0. No definido 1. 150 l 2. 200 l 3. 300 l	
3	6	3	Número Duchas Disponibles		
3	6	4	% Llenado Hervidor		
3	8		Histórico Errores		
3	8	0	Últimos 10 errores		
3	8	1	Reset Lista Errores	Reset? OK=Si, esc=No	
3	9		Reset Menú		
3	9	0	Restablecimiento programaciones de fábrica		
4			PARÁMETROS ZONA 1		
4	0		Selección de Temperaturas		
4	0	0	Temperatura Día		
4	0	1	Temperatura Noche		
4	0	2	Temperatura set Z1		
4	0	3	Temperatura anticongelación zonas		
4	1		Parámetros genéricos		
4	1	0	Parámetro genérico zona		
4	1	1	Parámetro genérico zona		
4	1	2	Parámetro genérico zona		
4	2		Program Zona 1		
4	2	0	Rango Temperatura	0. Baja Temperatura 1. Alta Temperatura	

menú - programaciones

MENÚ	SUB-MENÚ	PARÁMETRO	DESCRIPCIÓN	RANGO	NOTAS
4	2	1	Selección Tipo de termostatación	0. Temperatura Fija de Entrada 1. Dispositivos ON/OFF 2. Sólo Sonda Ambiente 3. Sólo Sonda Externa 4. Sonda Ambiente + Sonda Externa	
4	2	2	Curva termostatación		
4	2	3	Desplazamiento paralelo		
4	2	4	Influencia Ambiente Proporcional		
4	2	5	Max T		
4	2	6	Min T		
4	2	7	Tipo Circuito de Calefacción	0. Termostatos Veloces 1. Termostatos Medios 2. Termostatos Lentos 3. Equipo Suelo Veloz 4. Equipo Suelo Medio 5. Equipo Suelo Lento 6. Control Ambiente sólo Proporcional	
4	2	8	Máx acción Integral en sensor ambiente		HYD
4	3		Diagnóstico Zona1		
4	3	0	Temperatura Ambiente		
4	3	1	Temperatura Set ambiente		
4	3	2	Temperatura de entrada		
4	3	3	Temperatura retorno		
4	3	4	Estado Pedido Calor Z1	ON - OFF	
4	3	5	Estado Bomba	ON - OFF	
4	4		Dispositivos Zona1		
4	4	0	Zonas bomba modulación	0. Velocidad fija 1. Modulante en deltaT 2. Modulante en presión	
4	4	1	DeltaT objetivo para modulación		

menú - programaciones

MENÚ	SUB-MENÚ	PARÁMETRO	DESCRIPCIÓN	RANGO	NOTAS
4	4	2	Velocidad fija bomba		
5			PARÁMETROS ZONA 2		
5	0		Programar Temperaturas		
5	0	0	Temperatura Día		
5	0	1	Temperatura Noche		
5	0	2	Temperatura Zona 2		
5	0	3	Temperatura Anticongelación zonas		
5	1		Parámetros genéricos		
5	1	0	Parámetro genérico zona		
5	1	1	Parámetro genérico zona		
5	1	2	Parámetro genérico zona		
5	2		Configuraciones Zona 2		
5	2	0	Rango Temperatura	0. Baja Temperatura 1. Alta Temperatura	
5	2	1	Selección Tipo de termorregulación	0. Temperatura Fija de Entrada 1. Dispositivos ON/OFF 2. Sólo Sonda Ambiente 3. Sólo Sonda Externa 4. Sonda Ambiente + Sonda Externa	
5	2	2	Curva termorregulación		
5	2	3	Desplazamiento paralelo		
5	2	4	Influencia Ambiente Proporcional		
5	2	5	Max T		
5	2	6	Min T		

menú - programaciones

MENÚ	SUB-MENÚ	PARÁMETRO	DESCRIPCIÓN	RANGO	NOTAS
5	2	7	Tipo Circuito de Calefacción	0. Termostatos Veloces 1. Termostatos Medios 2. Termostatos Lentos 3. Equipo Suelo Veloz 4. Equipo Suelo Medio 5. Equipo Suelo Lento 6. Control Ambiente sólo Proporcional	
5	2	8	Máx acción Integral en sensor ambiente		HYD
5	3		Diagnóstico Zona 2		
5	3	0	Temperatura Ambiente		
5	3	1	Temperatura Set ambiente		
5	3	2	Temperatura de entrada		
5	3	3	Temperatura retorno		
5	3	4	Estado Pedido Calor Z2	ON - OFF	
5	3	5	Estado Bomba	ON - OFF	
5	4		Dispositivos Zona 2		
5	4	0	Zonas bomba modulación	0. Velocidad fija 1. Modulante en delta T 2. Modulante en presión	
5	4	1	DeltaT objetivo para modulación		
5	4	2	Velocidad fija bomba		
6			PARÁMETROS ZONA 3		
6	0		Programar Temperaturas		
6	0	0	Temperatura Día		
6	0	1	Temperatura Noche		
6	0	2	Temperatura Zona 2		
6	0	3	Temperatura Anticongelación zonas		
6	1		Parámetros genéricos		

MENÚ	SUB-MENÚ	PARÁMETRO	DESCRIPCIÓN	RANGO	NOTAS
6	1	0	Parámetro genérico zona		
6	1	1	Parámetro genérico zona		
6	1	2	Parámetro genérico zona		
6	1	1	Configuraciones Zona 3		
6	1	2	Rango Temperatura	0. Baja Temperatura 1. Alta Temperatura	
6	1	3	Selección Tipo de termostatación	0. Temperatura Fija de Entrada 1. Dispositivos ON/OFF 2. Sólo Sonda Ambiente 3. Sólo Sonda Externa 4. Sonda Ambiente + Sonda Externa	
6	1	4	Curva termostatación		
6	1	5	Desplazamiento paralelo		
6	2		Configuraciones Zona 3		
6	2	0	Max T		
6	2	1	Min T		
6	2	2	Tipo Circuito de Calefacción	0. Termostatos Veloces 1. Termostatos Medios 2. Termostatos Lentos 3. Equipo Suelo Veloz 4. Equipo Suelo Medio 5. Equipo Suelo Lento 6. Control Ambiente sólo Proporcional	
6	2	3	Máx acción Integral en sensor ambiente		HYD
6	2	4	Influencia Ambiente Proporcional		
6	2	5	Max T		
6	2	6	Min T		

menú - programaciones

MENÚ	SUB-MENÚ	PARÁMETRO	DESCRIPCIÓN	RANGO	NOTAS
6	2	7	Tipo Circuito de Calefacción	Termosifones Veloces Termosifones Medios Termosifones Lentos Equipo Suelo Veloz Equipo Suelo Medio Equipo Suelo Lento Control Ambiente sólo Proporcional	
6	2	8	Máx acción Integral en sensor ambiente		
6	3		Diagnóstico Zona 3		
6	3	0	Temperatura Ambiente		
6	3	1	Temperatura Set ambiente		
6	3	2	Temperatura de entrada		
6	3	3	Temperatura retorno		
6	3	4	Estado Pedido Calor Z3	ON - OFF	
6	3	5	Estado Bomba	ON - OFF	
6	4		Dispositivos Zona 3		
6	4	0	Zonas bomba modulación	0. Velocidad fija 1. Modulante en delta T 2. Modulante en presión	
6	4	1	DeltaT objetivo para modulación		
6	4	2	Velocidad fija bomba		
7			MÓDULO DE ZONA		
7	1		Modo Manual		
7	1	0	Activación modo manual	ON - OFF	
7	1	1	Control bomba Z1	ON - OFF	
7	1	2	Control bomba Z2	ON - OFF	
7	1	3	Control bomba Z3	ON - OFF	
7	1	4	Control válvula mix Z2	0. OFF 1. Abierto 2. Cerrado	

MENÚ	SUB-MENÚ	PARÁMETRO	DESCRIPCIÓN	RANGO	NOTAS
7	1	5	Control válvula mix Z3	0. OFF 1. Abierto 2. Cerrado	
7	2		Módulo de zona		
7	2	0	Esquema hidráulico	0. No definido 1. MCD 2. MGm II 3. MGM III 4. MGZ I 5. MGZ II 6. MGZ III	
7	2	1	Corrección T Entrada		
7	2	2	Función salida AUX	0. Pedido Calor 1. Bomba externa 2. Alarma	
7	2	3	Corrección Temperatura Externa		
7	3		Parámetros genéricos		
7	3	0	Parámetro genérico módulo zona		
7	3	1	Parámetro genérico módulo zona		
7	3	2	Parámetro genérico módulo zona		
7	4		Modo Manual 2		
7	4	0	Activación modo manual	ON - OFF	
7	4	1	Control bomba Z1	ON - OFF	
7	4	2	Control bomba Z2	ON - OFF	
7	4	3	Control bomba Z3	ON - OFF	
7	4	4	Control válvula mix Z2	0. OFF 1. Abierto 2. Cerrado	
7	4	5	Control válvula mix Z3	0. OFF 1. Abierto 2. Cerrado	
7	5		Módulo de zona 2		

menú - programaciones

MENÚ	SUB-MENÚ	PARÁMETRO	DESCRIPCIÓN	RANGO	NOTAS
7	5	0	Esquema hidráulico	0. No definido 1. MCD 2. MGm II 3. MGM III 4. MGZ I 5. MGZ II 6. MGZ III	
7	5	1	Corrección T Entrada		
7	5	2	Función salida AUX	0. Pedido Calor 1. Bomba externa 2. Alarma	
7	5	3	Corrección Temperatura Externa		
7	6		Parámetros genéricos 2		
7	6	0	Parámetro genérico zona		
7	6	1	Parámetro genérico zona		
7	6	2	Parámetro genérico zona		
7	8		Histórico errores		
7	8	0	Últimos 10 errores		
7	8	1	Reset Lista Errores	¿Reset? OK=Si, esc=No	
7	8	2	Últimos 10 errores 2		
7	8	3	Reset Lista Errores 2	¿Reset? OK=Si, esc=No	
7	9		Reset Menú		
7	9	0	Restablecimiento Programación de fábrica	¿Reset? OK=Si, esc=No	
7	9	1	Restablecimiento Programación de fábrica 2	¿Reset? OK=Si, esc=No	
8			PARÁMETROS DE ASISTENCIA		
8	1		Estadísticas		
8	1	0	Horas Quemador ON Calef (h x10)		
8	1	1	Horas Quemador ON San (h x10)		
8	1	2	Nr Apagados Llama (n x10)		

MENÚ	SUB-MENÚ	PARÁMETRO	DESCRIPCIÓN	RANGO	NOTAS
8	1	3	Nº Ciclos Encendido (n x10)		
8	1	4	Duración Media Pedidos Calor		
8	1	5	Número Ciclos Llenado		
8	2		Caldera		
8	2	0	Nivel modulación quemador		
8	2	1	Estado Ventilador	ON - OFF	
8	2	2	Velocidad Ventilador x100RPM		
8	2	3	Nivel Velocidad Bomba	0. OFF 1. Velocidad baja 2. Velocidad alta	
8	2	4	Posición Válvula Desviadora	0. Sanitario 1. Calentamiento	
8	2	5	Caudal Sanitario [l/min]		
8	2	6	Estado Presóstato Humos	0. Abierto 1. Cerrado	
8	2	7	% Modulación bomba		
8	2	8	Potencia instantánea		
8	3		Temperaturas Caldera		
8	3	0	Temp Programada Calefacción		
8	3	1	Temperatura de impulsión calefacción		
8	3	2	Temperatura Retraso calefacción		
8	3	3	Temperatura Medida Sanitario		
8	3	4	Temperatura Humos		
8	3	5	Temperatura externa		
8	4		Solar & Hervidor		
8	4	0	Temperatura Medida Acumulador		
8	4	1	Temperatura Colector Solar		

menú - programaciones

MENÚ	SUB-MENÚ	PARÁMETRO	DESCRIPCIÓN	RANGO	NOTAS
8	4	2	Temperatura Entrada Sanitario		
8	4	3	Sonda Hervidor Baja		
8	4	4	Temperatura Set Hervidor Estratificación		
8	5		Service		
8	5	0	Meses Que Faltan para Mantenimiento		
8	5	1	Habilitación Anuncios Mantenimiento	ON - OFF	
8	5	2	Borrado Avisos de Mantenimiento	¿Borrar? OK=Si, esc=No	
8	5	3	Estado Obstrucción Intercambiador Sanitario	0. Intercambiador Sanitario OK 1. Parcialmente obstruido 2. Muy obstruido para cambiar	
8	5	4	Versión HW Tarjeta		
8	5	5	Versión SW Tarjeta		
8	5	6	Estado Carga Vaso de Expansión	0. A Recargar 1. OK	
8	6		Histórico errores		
8	6	0	Últimos 10 errores		
8	6	1	Reset Lista Errores	¿Reset? OK=Si, esc=No	
8	7		Parámetros genéricos		
8	7	0	Parámetro genérico caldera zona		
8	7	1	Parámetro genérico caldera zona		
4	7	2	Parámetro genérico caldera zona		
9			PARÁMETROS HÍBRIDO		
9	0		Parámetros Usuario		
9	0	0	Eco / Confort	0. Eco Plus 1. Eco 2. Medio 3. Confort 4. Confort Plus	HYB

menú - programaciones

MENÚ	SUB-MENÚ	PARÁMETRO	DESCRIPCIÓN	RANGO	NOTAS
9	0	1	Forzamiento manual PdC/Caldera	0. Auto 1. Sólo Caldera 2. Sólo PdC	HYB
9	1		Estadísticas Energy Manager		
9	1	0	PdC horas de funcionamiento (h/10)		
9	1	1	PdC nº Ciclos Encendido (n/10)		
9	1	2	PdC nº Ciclos descongelación (n/10)		
9	1	3	PdC +Caldera horas de funcionamiento (h/10)		
9	2		Costos de la energía 1		
9	2	0	Temp Ext. x Deshabilitación Caldera		
9	2	1	Temp Ext. x Deshabilitación PdC		
9	2	2	OFFSET Máx Temp Programable PdC		
9	2	3	Limitación Frec compresor HP		
9	2	4	Min Relación Costo Electricidad/Gas		
9	2	5	Máx Relación Costo Electricidad/Gas		
9	2	6	Relación Energía Primaria/Energía Elec		
9	2	7	Logica Energy Manager	0. Máximo Ahorro 1. Máxima Ecología	
9	2	8	Temp. ambiente set-mez x ON caldera		
9	3		Costos de la energía 2		
9	3	0	Modo Nocturno PdC	ON - OFF	
9	3	1	Hora Comienzo Modo Nocturno PdC [hh:mm]		
9	3	2	Hora Final Modo Nocturno PdC [hh:mm]		
9	3	3	Costo kWh gas (PCS)		
9	3	4	Costo kWh electricidad		
9	3	5	Costo kWh electricidad tarifa reducida		

menú - programaciones

MENÚ	SUB-MENÚ	PARÁMETRO	DESCRIPCIÓN	RANGO	NOTAS
9	3	6	Parámetro genérico energy manager		
9	3	7	Parámetro genérico energy manager		
9	3	8	Parámetro genérico energy manager		
9	4		Temperaturas PdC		
9	4	0	Temperatura externa		
9	4	1	Temperatura entrada PdC		
9	4	2	Temperatura retorno PdC		
9	4	3	Temperatura evaporador PdC		
9	4	4	Temperatura gas PdC		
9	4	5	PdC Temperatura Condensador (ICT)		
9	5		Estado PdC		
9	5	0	Frecuencia medida compresor		
9	5	1	Modulación solicitada al compresor		
9	5	2	Modulación calculada caldera		
9	5	3	Modo de funcionamiento PdC	0. Stand-by 1. No presente 2. Modo caliente 3. Descongelación	
9	5	4	PdC Error presente Tarjeta ODU		
9	5	5	PdC Error presente Tarjeta HYDI		
9	5	6	PdC Código Error Tarjeta ODU		
9	5	7	PdC Código Error Tarjeta HYDI		
9	5	8	Estado Energy Manager		
9	6		Info Energy Manager		
9	6	0	Costo actual KWh de PdC		
9	6	1	Costo actual KWh de Caldera		
9	6	2	Costo estimado KWh de PdC		

menú - programaciones

MENÚ	SUB-MENÚ	PARÁMETRO	DESCRIPCIÓN	RANGO	NOTAS
9	6	3	Costo estimado KWh de Caldera		
9	6	4	Temperatura de impulsión calefacción		
9	6	5	Temperatura Retraso calefacción		
9	6	6	Estado Bomba Calefacción	0. Apagado 1. Encendida	
9	7		Ciclos de comprobación HP		
9	7	0	Fuerza modo deice PdC	ON - OFF	
9	7	1	Fuerza compresor PdC frec fija	ON - OFF	
9	8		Histórico errores		
9	8	0	Últimos 10 errores		
9	8	1	Reset Lista Errores	¿Reset? OK=Si, esc=No	
9	9		Reset Menú		
9	9	0	Restablecimiento Programación de fábrica	¿Reset? OK=Si, esc=No	
10			FRESH WATER STATION		
10	0		Parámetros usuario		
10	0	0	Programar la Temperatura del Acumulador		
10	1		Modo Manual		
10	1	0	Activación modo manual	ON - OFF	
10	1	1	Activar bomba solar	ON - OFF	
10	1	2	Activar válvula de 3 vías	ON - OFF	
10	1	3	Activar Salida AUX	ON - OFF	
10	1	4	Control válvula mix	0. OFF 1. Abierto 2. Cerrado	
10	2		Parámetros FWS		

menú - programaciones

MENÚ	SUB-MENÚ	PARÁMETRO	DESCRIPCIÓN	RANGO	NOTAS
10	2	0	Esquema hidráulico	0. No definido 1. Sin bomba recirculación sanitario 2. Con bomba recirculación sanitario	
10	2	1	Tipo bomba circulación sanitario	0. Temporizado 1. Después del consumo	
10	2	2	Parámetro genérico FWS		
10	2	3	Parámetro genérico FWS		
10	2	4	Parámetro genérico FWS		
10	3		Diagnóstico FWS		
10	3	0	Temperatura salida sanitario		
10	3	1	Temperatura entrada Sanitario		
10	3	2	Temperatura Retraso calefacción		
10	3	3	Temperatura de impulsión calefacción		
10	3	4	Caudal Sanitario		
10	3	5	Sonda Hervidor Baja		
10	3	6	Consumo sanitario total		
10	3	7	Tiempo Total ON Bomba FWS		
11			TARJETA MULTIFUNCIÓN		
11	0		General		
11	0	0	Selección función	0. No definido 1. 3 zonas directas 2. Notificación errores y reset 3. Termostato diferencial 4. Termostato 5. Salida temporizada	
11	0	1	Activación modo manual	ON - OFF	
11	0	2	Control OUT1	ON - OFF	
11	0	3	Control OUT2	ON - OFF	

menú - programaciones

MENÚ	SUB-MENÚ	PARÁMETRO	DESCRIPCIÓN	RANGO	NOTAS
11	0	4	Control OUT3	ON - OFF	
11	1		Diagnóstico		
11	1	0	Temperatura IN1		
11	1	1	Temperatura IN2		
11	1	2	Temperatura IN3		
11	1	3	Estado OUT1		
11	1	4	Estado OUT2		
11	1	5	Estado OUT3		
11	2		Termostato diferencial		
11	2	0	Diferencial encendido termostato		
11	2	1	Diferencial apagado termostato		
11	2	2	Máxima temperatura IN1		
11	2	3	Máxima temperatura IN2		
11	2	4	Mínima temperatura IN1		
11	3		Termostato		
11	3	0	Temperatura programada termostato		
11	3	1	Histéresis termostato		
11	4		Parámetros genéricos		
10	4	0	Parámetro genérico multifunción		
10	4	1	Parámetro genérico multifunción		
10	4	2	Parámetro genérico multifunción		
10	4	3	Parámetro genérico multifunción		
10	4	4	Parámetro genérico multifunción		
10	4	5	Parámetro genérico multifunción		
10	4	6	Parámetro genérico multifunción		

menú - programaciones

MENÚ	SUB-MENÚ	PARÁMETRO	DESCRIPCIÓN	RANGO	NOTAS
14			PARÁMETROS ZONA 4		
14	0		Selección de Temperaturas		
14	0	0	Temperatura Día		
14	0	1	Temperatura Noche		
14	0	2	Temperatura set Z4		
14	1		Parámetros genéricos		
14	1	0	Parámetro genérico zona		
14	1	1	Parámetro genérico zona		
14	2		Configuración zona 4		
14	2	0	Rango Temperatura Zona 4	0. Baja Temperatura 1. Alta Temperatura	
14	2	1	Selección tipo de termostato	0. Temperatura Fija de Entrada 1. Dispositivos ON/OFF 2. Sólo Sonda Ambiente 3. Sólo Sonda Externa 4. Sonda Ambiente + Sonda Externa	
14	2	2	Curva termostato		
14	2	3	Desplazamiento paralelo		
14	2	4	Influencia Ambiente Proporcional		
14	2	5	Máx Temperatura		
14	2	6	Mín Temperatura		
14	2	7	Tipo Circuito de Calefacción	Termosifones Veloces Termosifones Medios Termosifones Lentos Equipo Suelo Veloz Equipo Suelo Medio Equipo Suelo Lento Control Ambiente sólo Proporcional	
14	2	8	Máx acción Integral en sensor ambiente		
14	3		Diagnóstico Zona 4		

menú - programaciones

MENÚ	SUB-MENÚ	PARÁMETRO	DESCRIPCIÓN	RANGO	NOTAS
14	3	0	Temperatura Ambiente		
14	3	1	Temperatura Set ambiente		
14	3	2	Temperatura de entrada		
14	3	3	Temperatura retorno		
14	3	4	Estado Pedido Calor Z 4	ON - OFF	
14	3	5	Estado Bomba	ON - OFF	
14	4		Dispositivos Zona 4		
14	4	0	Modulación bomba zona	0. Velocidad fija 1. Modulante en delta T 2. Modulante en presión	
14	4	1	DeltaT objetivo para modulación		
14	4	2	Velocidad fija bomba		
15			PARÁMETROS ZONA 5		
15	0		Selección de Temperaturas		
15	0	0	Temperatura Día		
15	0	1	Temperatura Noche		
15	0	2	Temperatura set Z5		
15	0	3	Temperatura anticongelación zonas		
15	1		Parámetros genéricos		
15	1	0	Parámetro genérico zona		
15	1	1	Parámetro genérico zona		
15	2		Configuración zona 5		
15	2	0	Rango Temperatura Zona 5	0. Baja Temperatura 1. Alta Temperatura	

menú - programaciones

MENÚ	SUB-MENÚ	PARÁMETRO	DESCRIPCIÓN	RANGO	NOTAS
15	2	1	Selección tipo de termostato	0. Temperatura Fija de Entrada 1. Dispositivos ON/OFF 2. Sólo Sonda Ambiente 3. Sólo Sonda Externa 4. Sonda Ambiente + Sonda Externa	
15	2	2	Curva termostato		
15	2	3	Desplazamiento paralelo		
15	2	4	Influencia Ambiente Proporcional		
15	2	5	Máx Temperatura		
15	2	6	Mín Temperatura		
15	2	7	Tipo Circuito de Calefacción	Termosifones Veloces Termosifones Medios Termosifones Lentos Equipo Suelo Veloz Equipo Suelo Medio Equipo Suelo Lento Control Ambiente sólo Proporcional	
15	2	8	Máx acción Integral en sensor ambiente		
15	3		Diagnóstico Zona 5		
15	3	0	Temperatura Ambiente		
15	3	1	Temperatura Set ambiente		
15	3	2	Temperatura de entrada		
15	3	3	Temperatura retorno		
15	3	4	Estado Pedido Calor Z5	ON - OFF	
15	3	5	Estado Bomba	ON - OFF	
15	4		Dispositivos Zona 5		
15	4	0	Modulación bomba zona	0. Velocidad fija 1. Modulante en delta T 2. Modulante en presión	
15	4	1	DeltaT objetivo para modulación		

MENÚ	SUB-MENÚ	PARÁMETRO	DESCRIPCIÓN	RANGO	NOTAS
15	4	2	Velocidad fija bomba		
16			PARÁMETROS ZONA 6		
16	0		Selección de Temperaturas		
16	0	0	Temperatura Día		
16	0	1	Temperatura Noche		
16	0	2	Temperatura set Z 6		
16	0	3	Temperatura anticongelación zonas		
16	1		Parámetros genéricos		
16	1	0	Parámetro genérico zona		
16	1	1	Parámetro genérico zona		
16	1	2	Parámetro genérico zona		
16	2		Configuración zona 6		
16	2	0	Rango Temperatura Zona 6	0. Baja Temperatura 1. Alta Temperatura	
16	2	1	Selección tipo de termostato	0. Temperatura Fija de Entrada 1. Dispositivos ON/OFF 2. Sólo Sonda Ambiente 3. Sólo Sonda Externa 4. Sonda Ambiente + Sonda Externa	
16	2	2	Curva termostato		
16	2	3	Desplazamiento paralelo		
16	2	4	Influencia Ambiente Proporcional		
16	2	5	Máx Temperatura		
16	2	6	Mín Temperatura		

menú - programaciones

MENÚ	SUB-MENÚ	PARÁMETRO	DESCRIPCIÓN	RANGO	NOTAS
16	2	7	Tipo Circuito de Calefacción	Termosifones Veloces Termosifones Medios Termosifones Lentos Equipo Suelo Veloz Equipo Suelo Medio Equipo Suelo Lento Control Ambiente sólo Proporcional	
16	2	8	Máx acción Integral en sensor ambiente		
16	3		Diagnóstico Zona 6		
16	3	0	Temperatura Ambiente		
16	3	1	Temperatura Set ambiente		
16	3	2	Temperatura de entrada		
16	3	3	Temperatura retorno		
16	3	4	Estado Pedido Calor Z3	ON - OFF	
16	3	5	Estado Bomba	ON - OFF	
16	4		Dispositivos Zona 6		
16	4	0	Modulación bomba zona	0. Velocidad fija 1. Modulante en delta T 2. Modulante en presión	
16	4	1	DeltaT objetivo para modulación		
16	4	2	Velocidad fija bomba		

tabla códigos errores

ERROR	DESCRIPCIÓN
1 01	Sobretemperatura
1 02	Error Sensor Presión
1 03	Circulación Insuficiente
1 04	
1 05	
1 06	
1 07	
1 08	Llenar Equipo
1 11	Presionar Puls Llenado
1 09	Alta Pres Agua
1 10	Sonda CALEF Defectuosa
1 12	Sonda Ret Defectuosa
1 14	Sonda Externa Defectuosa
1 16	Termostato piso Abierto
1 18	Problema Sondas Primario
1 20	Error caldera
1 21	
1 22	
1 23	
1 P1	Circulación Insuficiente
1 P2	
1 P3	
1 P4	Llenar Equipo
1 P4	Presionar Puls Llenado
1 P5	Llenado Incompleto
1 P6	Llenado Incompleto
1 P7	Demasiados Llenados
1 P8	Demasiados Llenados
2 01	Sonda Sanitario Defectuosa
2 02	Sonda Acum. Baja Defectuosa
2 03	Sonda Enc Defectuosa
2 04	Sonda Colector Solar Defectuosa
2 05	Sonda Ent San Defectuosa

ERROR	DESCRIPCIÓN
2 07	Colector Solar Máx. Temperatura
2 08	Colector Solar Anticongelante
2 09	Sobretemperatura Acumulador
2 10	Sonda alta acumulador defectuosa
2 11	Sonda retorno cal solar defectuosa
2 12	Sonda entrada colector defectuosa
2 13	Sonda salida colector defectuosa
2 14	Esquema hidráulico solar no definido
2 15	Err sens presión solar
2 16	Llenar equipo solar
2 17	Error ánodo
2 P1	Llenar equipo solar
2 P2	Antilegionela no completada
2 40	Error solar
2 41	Error solar
2 50	Esquema hidráulico no definido
2 51	Sonda salida sanitario FWS defectuosa
2 52	Sonda entrada cal FWS defectuosa
2 53	Sonda salida cal FWS defectuosa
2 54	Sonda entrada sanitario FWS defectuosa
2 70	Error FWS
2 71	Error FWS
3 01	Display EEPROM error
3 02	GP-GIU comunicación error
3 03	Error Tarjeta
3 04	Demasiados desbloques
3 05	Error Tarjeta
3 06	Error Tarjeta
3 07	Error Tarjeta
3 p9	Mantenimiento Programado Llamar Asistencia
3 08	Error configurac ATM
3 09	Error relé gas

tabla códigos de errores

ERROR	DESCRIPCIÓN
3 11	Error caldera
3 12	Error caldera
4 01	Modem-Bus Comunicación error
4 02	GPRS modem error
4 03	Sim Card error
4 04	Modem-PCB Comunicación error
4 05	Modem Input1 error
4 06	Modem Input2 error
4 11	No disponible Sonda Amb Z1
4 12	No disponible Sonda Amb Z2
4 13	No disponible Sonda Amb Z3
4 14	No disponible Sonda Amb Z4
4 15	No disponible Sonda Amb Z5
4 16	No disponible Sonda Amb Z6
4 20	Sobrecarga alimentación bus (*)
4 21	Error caldera
4 22	Error caldera
5 01	Ausencia de Llama
5 02	Llama sin Gas
5 04	Apagado llama
5 P1	1 Encendido fallido
5 P2	2 Encendido fallido
5 P3	Apagado llama
5 P4	Apagado llama
5 10	Error caldera
5 11	
6 01	Error Sonda humos
6 02	
6 04	Bajas revoluciones Ventilador
6 05	Sonda Humos Defectuosa
6 07	Presóstato ON Vent OFF
6 08	Presóstato OFFVent ON
6 09	Sobrettemperatura Humos

ERROR	DESCRIPCIÓN
6 10	Sonda Intercam Abierta
6 12	Error Ventilador
6 P1	Retraso Presión Humos
6 P2	Apertura Presión Humos
6 P4	Bajas revoluciones Ventilador
6 20	Error caldera
6 21	Error caldera
7 01	Sonda Entrada Z1 Defectuosa
7 02	Sonda Entrada Z2 Defectuosa
7 03	Sonda Entrada Z3 Defectuosa
7 04	Sonda Entrada Z4 Defectuosa
7 05	Sonda Entrada Z5 Defectuosa
7 06	Sonda Entrada Z6 Defectuosa
7 11	Sonda Retorno Z1 Defectuosa
7 12	Sonda Retorno Z2 Defectuosa
7 13	Sonda Retorno Z3 Defectuosa
7 14	Sonda Retorno Z4 Defectuosa
7 15	Sonda Retorno Z5 Defectuosa
7 16	Sonda Retorno Z6 Defectuosa
7 22	Sobrettemperatura Zona2
7 23	Sobrettemperatura Zona3
7 25	Sobrettemperatura Zona5
7 26	Sobrettemperatura Zona6
7 50	Esquema hidráulico no definido
7 51	Error zonas
7 52	
9 01	Error comunicación BUS Energy Manager
9 02	Sonda Entrada Separador Defectuosa
9 03	Sonda Retorno Separador Defectuosa
9 04	Bloque PdC Tipo 1
9 05	PdC Error sensor Evaporador
9 06	PdC Error sensor Gas

tabla códigos de errores

ERROR	DESCRIPCIÓN
9 07	PdC Error sensor HST
9 08	PdC Error sensor temp. Externa
9 09	PdC Error sensor OMT
9 10	No Comunicación con HYDI
9 11	Sensor presión PdC defectuoso (CA)
9 12	Sensor presión PdC defectuoso (CC)
9 13	Sensor Entrada PdC defectuoso (CA)
9 14	Sensor Entrada PdC defectuoso (CC)
9 15	Sensor Condensador PdC defectuoso
9 16	Error comunicación PdC HYDI-ODU
9 17	Sensor Retorno PdC defectuoso
9 18	Bloque PdC Tipo 2
9 19	PdC en espera de recomenzar
9 20	Error Sondas Separador (Man+Ret)
9 21	Error relación costo Electricidad/Gas
9 22	PdC en bloque
9 23	Error Presión Circuito Calefacción
9 24	Error Comunicación con HP
9 25	Caldera no presente
9 30	Error Energy Manager
9 31	Error Energy Manager

Restablecimiento funcionamiento

En caso de bloqueo en el display de la interfaz de sistema, se visualiza un código de error que se refiere al tipo de parada y a la causa que lo ha generado.

Para restablecer el funcionamiento normal seguir las instrucciones indicadas en el display si el error persiste se aconseja la intervención del Centro de Asistencia Técnica autorizado.

(*) Sobrecarga alimentación BUS

Es posible que se presente un error de sobrecarga alimentación BUS, debido a la conexión de tres o mas dispositivos presentes en el sistema instalado. Los dispositivos que pueden sobrealimentar la red BUS son:

- Módulo multizona
- Grupo bomba solar
- Módulo para la producción instantánea de agua caliente sanitaria

Para evitar el riesgo de sobrecarga alimentación BUS, es necesario llevar el microinterruptor 1 de una de las tarjetas electrónicas presentes en los aparatos conectados al sistema (excepto la caldera) en la posición OFF, como se muestra en la figura.

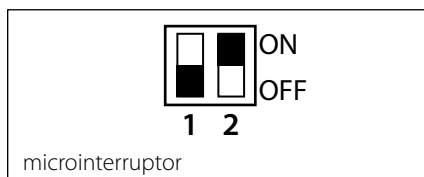

microinterruptor

Informações gerais	61
Normas de segurança	62
características técnicas	63
descrição do produto	64
estrutura do menu	66
configuração display	68
modo de funcionamento do esquentador	70
regulação da temperatura ambiente	71
configuração água quente aquecimento	72
programação horária do aquecimento	73
funcionamento modo manual aquecimento	76
configuração água quente sanitária	77
programação horária água quente sanitária	78
funções especiais.....	79
solar & caldeira (se disponível)	80

área técnica

instalação.....	81
estrutura menu área técnica	83
configuração zona	84
menu configuração orientada.....	85
termorregulação	87
tabela menu	89
tabela códigos de erros	115

Informações gerais

A interface de sistema EXPERT CONTROL permite dialogar com o esquentador desde o ambiente preferido da sua casa. Assim você poderá instalar o esquentador no local mais indicado, e comandá-lo à distância.

A interface de sistema EXPERT CONTROL consente uma simples e eficaz gestão da termorregulação dos ambientes e o controlo da água quente sanitária.

É também a primeira ajuda, no caso de maus funcionamentos do esquentador, pois sinaliza o tipo de anomalia e sugere as acções para eliminar o problema ou aconselha a intervenção do Centro de **Assistência**.

Estas instruções de utilização constituem parte integrante e essencial do produto.

Leia com atenção as instruções e as advertências contidas no presente livrete porque fornecem importantes indicações relativas ao uso e a manutenção.

A instalação, a manutenção e quaisquer outras intervenções devem ser efectuadas por pessoal em posse dos requisitos previstos e obedecendo as regras em vigor e as indicações fornecidas pelo fabricante.

No caso de avaria e/ou mau funcionamento, desligue o aparelho e não tente repará-lo, mas dirija-se a pessoal qualificado.

Eventuais reparações, efectuadas utilizando exclusivamente peças originais, apenas devem ser efectuadas por técnicos qualificados. O desrespeito dos aspectos citados acima poderá comprometer a segurança do aparelho e exime o fabricante de qualquer responsabilidade.

Antes de efectuar a limpeza das partes externas, desligue o aparelho.

Normas de segurança

Legenda dos símbolos:

⚠ A falta de obediência a uma advertência implica risco de lesões, em determinadas circunstâncias até mesmo mortais, para pessoas.

⚠ A falta de obediência de uma advertência implica risco de danos, em determinadas circunstâncias até mesmo graves, para objectos, plantas ou animais.

Não realize operações que impliquem retirar o aparelho da sua instalação.

⚠ Danos do aparelho.

Não suba em cadeiras, bancos, escadas ou suportes instáveis para efectuar a limpeza do aparelho.

⚠ Lesões pessoais por causa de queda de cima ou caso as escadas duplas se abram.

Não utilize insecticidas, solventes nem detergentes agressivos para a limpeza do aparelho.

⚠ Danos às peças em material plástico ou pintadas.

Não utilize o aparelho para finalidades diferentes da normal utilização doméstica.

⚠ Danos ao aparelho por causa de sobrecarga no funcionamento.
Danos aos objectos indevidamente tratados.

Não permita que crianças ou pessoas não capazes utilizem o aparelho.

⚠ Danos ao aparelho por causa de utilização imprópria.

ATENÇÃO!

O aparelho não pode ser usado por pessoas (crianças inclusive) com capacidades físicas, sensoriais ou mentais reduzidas, ou por pessoas sem experiência ou conhecimento, a não ser que tenham beneficiado, através da intermediação de uma pessoa responsável pela sua segurança, de vigilância ou que tenham recebido instruções adequadas sobre o uso do aparelho. As crianças terão de ser controladas para se assegurar de que não brincam com o aparelho.

**ESTE PRODUTO ESTÁ
EM CONFORMIDADE COM A
DIRECTIVA EU 2002/96/EC**



O símbolo do cesto barrado colocado no aparelho indica que o produto, no fim da sua vida útil, deve ser tratado separadamente do lixo doméstico, deve ser levado para um centro de recolha diferenciada para equipamentos eléctricos e electrónicos ou devolvido ao revendedor no momento da compra de outro aparelho novo equivalente.

O utilizador é responsável pela entrega do aparelho no fim de sua vida útil aos centros de recolha apropriados.

Uma adequada recolha diferenciada para sucessivo envio do aparelho descartado para reciclagem, ao tratamento e à eliminação eco-compatível, contribui para evitar possíveis efeitos negativos no meio ambiente e na saúde, e favorece a reciclagem dos materiais que compõem o produto.

Para mais informações quanto aos sistemas de recolha disponíveis, contacte o serviço local de eliminação de lixo ou a loja na qual comprou o produto.

características técnicas

Dados técnicos	
Alimentação eléctrica	BUS
Absorção eléctrica	máx. < 0,5W
Temperatura de funcionamento	-10 ÷ 60°C
Temperatura de armazenagem	-20 ÷ 70°C
Comprimento e secção do cabo bus NOTA: NA LIGAÇÃO ENTRE O SENSOR DE AMBIENTE E O ESQUENTADOR, PARA EVITAR PROBLEMAS DE INTERFERÊNCIAS, UTILIZE UM CABO BLINDADO OU UM PAR DE FIOS ENTRELACADOS.	máx. 50 m - min. 0,5 mm ²
Memória tampão	2 h
Conformidade LVD 2006/95/EC - EMC 2004/108/EC	CE
Interferências electromagnéticas	EN 60730-1
Emissões electromagnéticas	EN 60730-1
conformidade padrão	EN 60730-1
Sensor de temperatura	NTC 5 k 1%
Grau de resolução	0,1°C

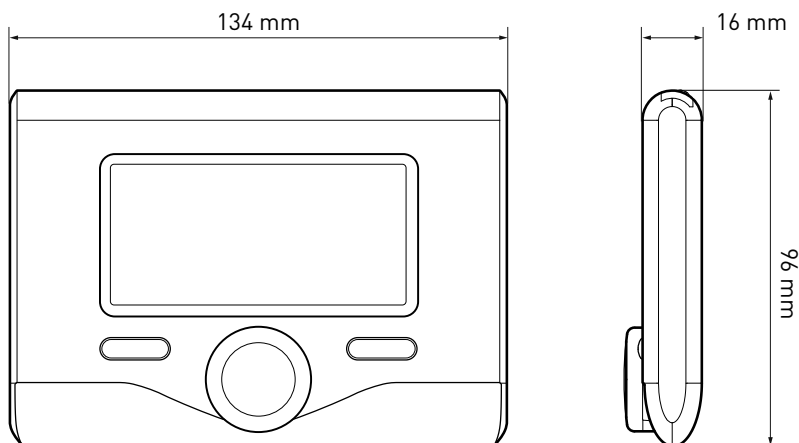







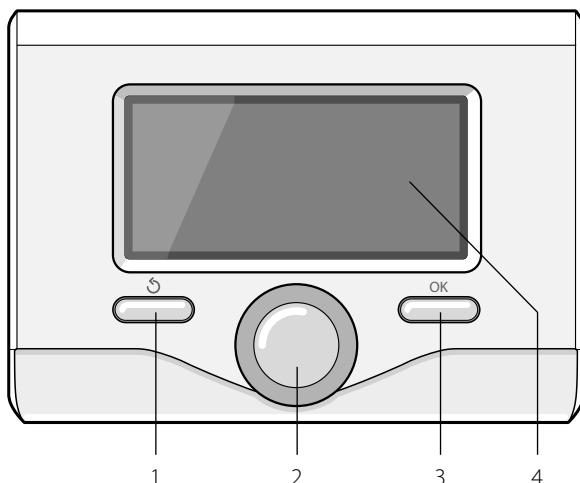









descrição do produto

Teclas e Ecrã:

- 1.tecla retroceder 
(visualização anterior)
- 2.selector
- 3.tecla **OK**
(confirma a operação
ou acede ao menu principal)
- 4.ECRÃ



Símbolos no ecrã:

-  Verão
-  Inverno
-  OFF esquentador desligado
-  Programação horária
-  Funcionamento manual
-  Indicação presença de chama
-  Temperatura ambiente desejada
-  Temperatura ambiente detectada
-  Temperatura ambiente desejada posticipada
-  Temperatura externa
-  Função SRA activa
-  Função FÉRIAS activa
-  Aquecimento activo
-  Sanitário activo
-  Sinalização erro
-  Função comfort activa

descrição do produto

- (1.3 bar) Pressão instalação
- (🔥) Presença chama
- (☀️) Solar activo (se presente)
- (📄) Menu completo:
- (📊) Configurações aquecimento
- (🚰) Configurações água quente
- (📊) Desempenho do sistema
- (⚙️) Opções ecrã

Símbolos visíveis apenas com o solar instalado:

- (📱) Esquentador
- (ON 📱) Esquentador em funcionamento
- (📄) Instalação de pavimento
- (📄) Caldeira mono serpentina
- (📄) Caldeira dupla serpentina
- (📄) Caldeira electro-solar
- (🔧) Colector solar
- (🌀) Circulador
- (📄) Permutador
- (🔧) Válvula de desvio
- (📄 S1) Sonda colector
- (📄 S2) Sonda caldeira baixa
- (📄 S3) Sonda caldeira alta
- (📄 S4) Termostato instalação de pavimento
- (📄) Excesso de temperatura caldeira
- (🔧) Excesso de temperatura colector
- (🔧) Função anticongelante
- (📄) Função anti-legionella
- (🔧) Função Recooling
- (📄) Visualização ecrã digital
- (📄) Visualização ecrã analógico
- (🔧) Dispositivo configurável

Primeiro Acendimento

Na primeira vez que se liga a interface de sistema EXPERT CONTROL ao esquentador, será solicitada a escolha de algumas configurações básicas.

Em primeiro lugar, é necessário configurar o idioma da interface do usuário.

Gire o selector para seleccionar o idioma desejado e prima a tecla OK para confirmar. Proceda com a configuração da data e da hora. Gire o selector para seleccionar, prima a tecla OK para confirmar a selecção, gire o selector para configurar o valor.

Carregue na tecla OK para confirmar.

Para gravar as configurações prima a tecla OK.

Prima a tecla OK para acessar o Menu. Use o selector central para a visualização da lista menu e a selecção dos parâmetros, prima a tecla OK para confirmar.

ATENÇÃO

Alguns parâmetros são protegidos por um código de acesso (código de segurança) que protege as configurações do esquentador contra o uso não autorizado.

estrutura menu usuário

As funções presentes no dispositivo são organizadas em três níveis, conforme a importância e a frequência de utilização.

- 1 Tela principal
- 2 Menu configurações de base
- 3 Menu completo

Tela principal

Através deste menu é possível visualizar o estado de funcionamento do sistema e modificar a temperatura ambiente desejada, simplesmente girando o selector.

Menu configurações de base

Através deste menu é possível obter acesso às funções principais: escolha entre os modos programação ou manual e modos de funcionamento (verão/inverno/off)

Menu completo

Através deste menu é possível obter acesso a todos os principais parâmetros do sistema e às configurações / modificações da programação horária de aquecimento.

TELA PRINCIPAL

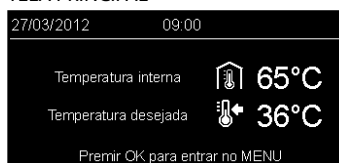

MENU CONFIGURAÇÕES DE BASE

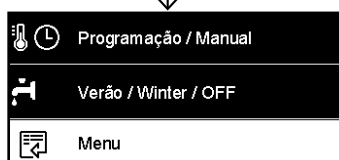
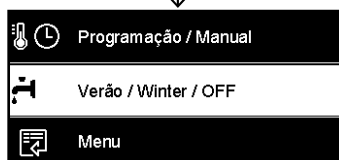
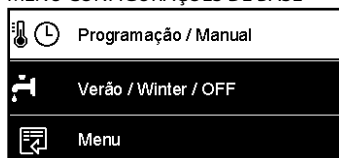



MENU COMPLETO

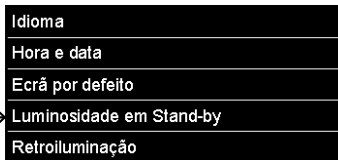
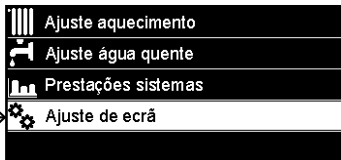
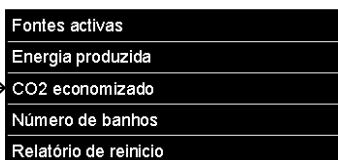
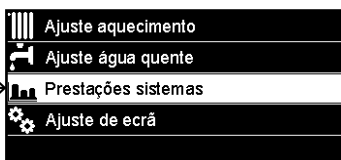
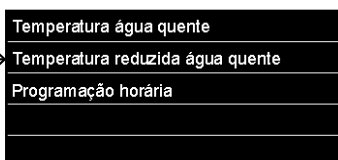
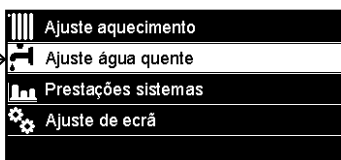
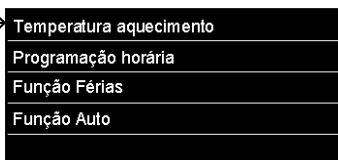
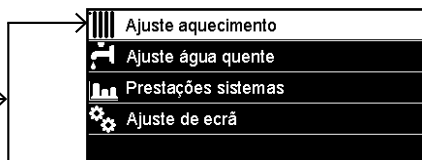

configurações ecrã

A tela principal do controlo remoto é personalizável. Da tela principal é possível controlar a hora, a data, o modo de funcionamento do esquentador, as temperaturas configuradas ou detectadas pela interface de sistema, a programação horária, as fontes energéticas activas (se presentes) e a economia de emissões de CO₂.

Para ter acesso às configurações do ecrã, prima a tecla OK.

Rode o botão e seleccione:

- **Menu completo**

Carregue na tecla OK.

Rode o botão e seleccione:

- **Configurações do ecrã**

Carregue na tecla OK.

Através do menu **"Configurações do ecrã"** é possível seleccionar os seguintes parâmetros:

- **Idioma**

Carregue na tecla OK.

Rode o botão e seleccione o idioma desejado.

Carregue na tecla OK para confirmar a selecção e carregue na tecla retroceder "↶" para voltar à visualização anterior.

Rode o botão e seleccione

- **Data e hora**

Carregue na tecla OK.

Através do botão seleccione o dia, carregue na tecla OK, rode o botão para configurar o dia exacto, carregue na tecla OK para confirmar e passar à selecção do mês e depois do ano, confirmando sempre a selecção carregando na tecla OK.

Rode o botão para seleccionar a hora, carregue na tecla OK, rode o botão para configurar a hora exacta, carregue na tecla OK para confirmar e passar para a selecção e configuração dos minutos.

Carregue na tecla OK para confirmar.



Visualização base



configuração data e hora

configurações ecrã

Rode o botão e seleccione a hora legal, carregue na tecla OK, seleccione auto ou manual, carregue na tecla OK.

Carregue na tecla OK para confirmar a selecção e carregue na tecla retroceder "⏪" para voltar à visualização anterior.

Rode o botão e seleccione:

- **Tela inicial**

na configuração da tela inicial é possível escolher as informações visualizadas.

Escolhendo a visualização "Personalizável" é possível seleccionar todas as informações desejadas. Alternativamente, é possível escolher entre uma das telas pré-configuradas:

Base

Fontes activas

Economia CO2

Esquentador base

Esquentador completo

Solar (se presente)

Zonas (se presente)

FWS (se presente)

Carregue na tecla OK para confirmar a escolha. Carregue na tecla retroceder "⏪" para voltar à visualização anterior.

Rode o botão e seleccione:

- **Luminosidade em stand-by**

através do botão, regule a luminosidade do ecrã durante os períodos de stand-by.

Carregue na tecla OK para confirmar.

Rode o botão e seleccione:

- **Temporização retroiluminação**

através do botão, configure o tempo para a retroiluminação do ecrã após a última utilização da interface de sistema, se for deixado inactivo por um certo período de tempo.

Carregue na tecla OK para confirmar.

Rode o botão e seleccione:

- **Temporização tela inicial**

através do botão, configure o tempo de espera para a visualização da tela principal.

Carregue na tecla OK para confirmar.

Carregue na tecla retroceder "⏪" para voltar à visualização anterior.

modo de funcionamento do esquentador

Para seleccionar o modo de funcionamento do esquentador carregue na tecla OK.

O ecrã mostrará:





- Programado / Manual
- Verão / Inverno / Off
- Menu completo

Rode o botão e selecione:

- **Verão / Inverno / Off**

Carregue na tecla OK.

Rode o botão e selecione:

- () **VERÃO**
produção de água quente sanitária, exclusão do aquecimento.
- () **INVERNO**
produção de água quente sanitária e aquecimento.
- () **OFF**
esquentador desligado, função anticongelante activa. Quando a função anticongelante está activa, o ecrã visualiza o símbolo: "  ". Esta função é uma protecção contra a congelação da tubagem.

Carregue na tecla OK para confirmar.



Carregue novamente na tecla OK para voltar à visualização anterior.

Rode o botão e selecione:

- **Programado / Manual**

Carregue na tecla OK.

Rode o botão e selecione:

- () **PROGRAMADO**
o esquentador funcionará conforme a programação horária configurada.
- () **MANUAL**
o esquentador funcionará no modo manual.

Carregue na tecla OK para confirmar.

Carregue novamente na tecla OK para voltar à visualização anterior.

A programação horária permite ao esquen-

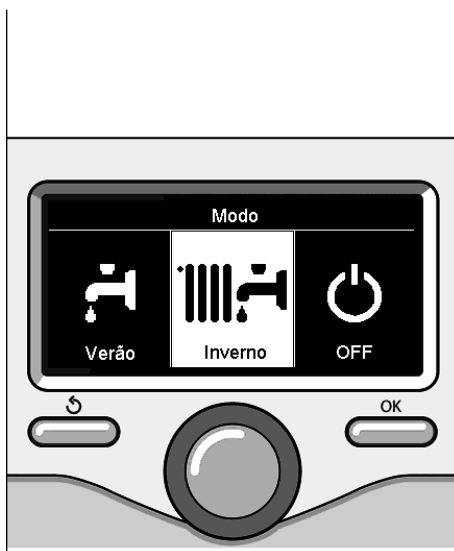

Seleção modo inverno

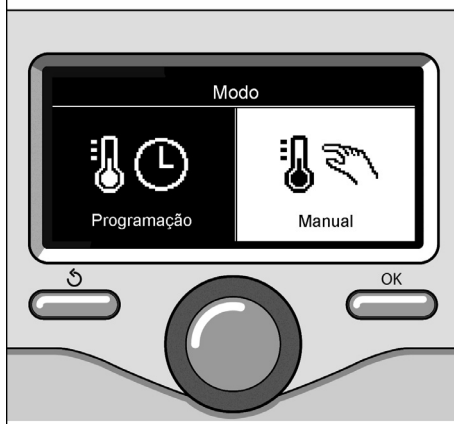

Seleção modo manual

regulação da temperatura ambiente

Regulação temperatura ambiente no modo programação horária.

Durante o funcionamento da programação horária, é possível modificar temporariamente a temperatura ambiente configurada.

Rode o botão para configurar o valor da temperatura ambiente desejada. Carregue na tecla OK.

O ecrã visualiza a temperatura configurada e a hora até quando se deseja manter a modificação.

Rode o selector para configurar a hora de fim da modificação, carregue na tecla OK para confirmar.

O ecrã visualiza o símbolo "⏸" em correspondência ao valor da temperatura desejada para o período de modificação.

Carregue na tecla retroceder "⏪" para sair da regulação sem gravar a modificação.

A interface de sistema EXPERT CONTROL irá manter o valor da temperatura até o fim do tempo configurado, em seguida voltará automaticamente para a temperatura ambiente pré-configurada.



Modificação da temperatura ambiente



Modificação temperatura ambiente no modo programação horária

configuração água quente aquecimento

Para ter acesso às configurações de aquecimento, carregue na tecla OK.

Rode o botão e seleccione:

- **Menu completo**

Carregue na tecla OK.

Rode o botão e seleccione:

- **Configuração aquecimento**

Carregue na tecla OK.

Para configurar a temperatura de vazão rode o botão e seleccione:

- **Temperatura configurada aquecimento**

Carregue na tecla OK.

O ecrã mostrará:

- T configurada Zona 1
- T configurada Zona 2
- T configurada Zona 3

Rode o botão e seleccione:

- **T configurada Zona 1**

Carregue na tecla OK.

Rode o botão e configure a temperatura de vazão da zona seleccionada.

Carregue na tecla OK para confirmar.

Repita o procedimento descrito acima para configurar a temperatura de vazão nas outras zonas, se presentes.

Carregue duas vezes na tecla retroceder "↶":



Seleção Configurações aquecimento



Modificação temperatura água quente aquecimento

programação horária do aquecimento

tador aquecer o ambiente conforme as próprias necessidades.

Para configurar a programação horária do aquecimento, carregue na tecla OK. Rode o botão e seleccione - **Menu completo**

Carregue na tecla OK.

Rode o botão e seleccione:

- **Configurações aquecimento**

Carregue na tecla OK.

O ecrã mostrará:

- **Temperatura configurada aquecimento**
- **Programação horária**
- **Função férias**
- **Função Auto**

Rode o botão e seleccione:

- **Programação horária**

Carregue na tecla OK.

O ecrã mostrará:

- **Programação livre**
- **Programação guiada**
- **Programas pré-configurados**
- **Programação/manual**

Rode o botão e seleccione:

- **PROGRAMAÇÃO LIVRE**

Carregue na tecla OK.

O ecrã mostrará:

- Todas as zonas
- Zona 1
- Zona 2
- Zona 3

Rode o botão e seleccione a zona para a qual deseja efectuar a programação horária:

Carregue na tecla OK.

Rode o botão e seleccione

- **Configurar T Comfort**

Carregue na tecla OK.

Rode o selector e modifique o valor da temperatura ambiente durante o período comfort (o ecrã visualiza o valor intermitente

da temperatura).

Carregue na tecla OK para confirmar.

Rode o botão e seleccione

- **Configurar T Reduzida**

Carregue na tecla OK.

Rode o selector e modifique o valor da temperatura ambiente durante o período reduzido (o ecrã visualiza o valor intermitente da temperatura).

Carregue na tecla OK para confirmar.

Rode o botão e seleccione

- **Configurar programação**

Carregue na tecla OK.

Rode o botão e seleccione o dia ou os dias da semana que deseja programar.

A cada selecção do dia, carregue na tecla OK para confirmar.

O ecrã visualiza os dias seleccionados para a programação dentro de um quadrado.

Rode o botão e seleccione Gravar. Carregue na tecla OK e rode o botão para configurar o início do período de aquecimento correspondente ao valor intermitente. Carregue na tecla OK para confirmar.

Carregue na tecla OK e rode o botão para configurar a hora de fim do período comfort. Se desejar acrescentar novos períodos, rode o botão e seleccione Acrescentar período, carregue na tecla OK.

Repita o procedimento descrito acima para configurar o início e o fim do período de comfort acrescentado.

Depois de ter concluído a programação, rode o botão e seleccione Gravar.

Carregue na tecla OK para confirmar.

Rode o botão e seleccione:

- **Dias remanescentes**

se houver alguns dias ainda não programados, repita as operações descritas acima.

programação horária do aquecimento

Rode o botão e seleccione:

- **Modificar**
para modificar eventuais períodos precedentemente programados.

Rode o botão e seleccione:

- **Sair**
para sair da configuração programação horária.

Carregue na tecla OK para confirmar.

O ecrã voltará à visualização anterior. Carregue na tecla retroceder "↶" para voltar à visualização da tela principal.

Para facilitar as operações de configuração da programação horária, é possível efectuar a configuração através de:

- **Programação guiada**
- **Programas pré-configurados**

Rode o botão e seleccione:

- PROGRAMAÇÃO GUIADA

Carregue na tecla OK.

Rode o botão e seleccione a zona para a qual deseja efectuar a programação horária.

Carregue na tecla OK.

Rode o botão e seleccione:

- Configurar programação

Carregue na tecla OK.

Agora siga passo a passo as indicações que serão visualizadas no ecrã;

- PROGRAMAS PRÉ-CONFIGURADOS

Carregue na tecla OK.

Rode o botão e seleccione a zona para a qual deseja efectuar a programação horária.

Carregue na tecla OK.

Rode o botão e seleccione



Seleção dos dias programação horária do aquecimento



Configurar períodos comfort programação horária do aquecimento

programação horária do aquecimento

- Configurar programação

Carregue na tecla OK.

Rode o botão e seleccione de entre:

- Programa família
- Programa sem almoço
- Programa meio-dia
- Sempre Activo

Carregue na tecla OK para confirmar.

Rode o botão para visualizar os dias e a hora de início e de fim do programa de aquecimento.

Rode o botão e seleccione Gravar, carregue na tecla OK.

Carregue na tecla retroceder "↶" para voltar à visualização anterior.

- PROGRAMADO/MANUAL

(este modo permite seleccionar a gestão do aquecimento das zonas, entre programado ou manual)

Carregue na tecla OK.

Rode o botão e seleccione a zona para a qual efectuar a configuração. Escolha entre o modo de programação horária ou manual. Carregue na tecla OK.

Carregue na tecla retroceder "↶" para voltar à visualização anterior.

Para regular a temperatura ambiente é suficiente rodar o botão.

Conforme o modo de funcionamento do esquentador (Programado/Manual) Veja parágrafo "modo de funcionamento do esquentador".

Regulação temperatura ambiente no modo manual

Rode o botão para configurar o valor da temperatura ambiente desejada. O ecrã mostrará o valor configurado.

Carregue na tecla OK para confirmar.

O ecrã voltará à visualização anterior.



Seleção programa meio-dia



Seleção modo de funcionamento da zona 2

funcionamento modo manual aquecimento

O modo manual, desactiva a programação horária de aquecimento.

O funcionamento manual, consente manter o aquecimento contínuo.

Para seleccionar o funcionamento do esquentador no modo manual, carregue na tecla OK para ter acesso ao Menu.

Rode o botão e seleccione:

- **Programado / Manual**

Carregue na tecla OK.

Rode o botão e seleccione:

- **Manual**

Rode o botão para seleccionar o modo Manual, carregue na tecla OK.

Carregue novamente na tecla OK para gravar as configurações. O ecrã voltará à visualização anterior.

Carregue na tecla retroceder até voltar à visualização da tela principal.

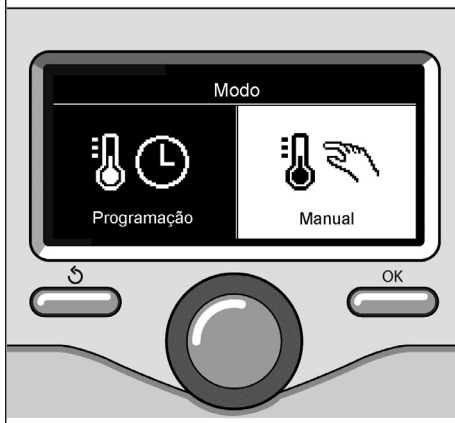

Seleção modo manual

configuração água quente sanitária

Para ter acesso às configurações de água quente sanitária, carregue na tecla OK.

Rode o botão e seleccione:

- **Menu completo**

Carregue na tecla OK.

Rode o botão e seleccione:

- **Configuração água quente**

Carregue na tecla OK.

Rode o botão e seleccione:

- **Temperatura configurada água quente**

Carregue duas vezes na tecla OK.

Rode o botão e configure a temperatura desejada da água quente sanitária.

Carregue na tecla OK para confirmar.

Carregue na tecla retroceder "⏪" para voltar à visualização anterior.

A função **comfort** consente diminuir o tempo de espera quando activa-se a solicitação de água quente sanitária.

Rode o botão e seleccione:

- **Comfort**

Carregue na tecla OK.

Rode o botão e seleccione:

- **Desabilitada**

- **Temporizada**

(permite manter quente o permutador secundário durante os períodos de inactividade do esquentador, aumentando assim o bem-estar)

- **Sempre Activa**

Para configurar a programação horária da água quente sanitária, carregue na tecla OK.



Seleção configuração água quente



Seleção modo Comfort temporizado

programação horária água quente sanitária

Rode o botão e seleccione

- **Menu completo**

Carregue na tecla OK.

Rode o botão e seleccione

- **Configuração água quente**

Carregue na tecla OK.

Rode o botão e seleccione:

- **Programação horária**

Carregue na tecla OK.

Rode o botão para seleccionar:

- **Programação livre**
- **Programas pré-configurados**

Rode o botão para seleccionar:

- **Programação livre**

Carregue na tecla OK.

Rode o botão e seleccione:

- **Programa água quente**
- **Timer auxiliar** (Módulo para a produção instantânea de água quente, Bomba de recirculação sanitária, Electro-solar)

Em ambos os casos, rode o botão e configure a temperatura comfort e reduzida, carregue na tecla OK para confirmar.

Rode o botão para seleccionar:

- **Configurar programação**

Carregue na tecla OK. Para configurar a programação, siga o procedimento descrito no capítulo "programação horária aquecimento".

Rode o botão para seleccionar:

- **Programas pré-configurados**

Carregue na tecla OK.

Rode o botão e seleccione:

- **Programação água quente**
- **Timer auxiliar** (Módulo para a produção instantânea de água quente, Bomba de recirculação sanitária, Electro-solar)

Em ambos os casos, rode o botão e configure a temperatura comfort e reduzida, carregue na tecla OK para confirmar.

Rode o botão para seleccionar:

- **Configurar programação**

Carregue na tecla OK. Para configurar a programação, siga o procedimento descrito no capítulo "programação horária aquecimento" parágrafo programas pré-configurados:

- **Programa família**
- **Programa sem almoço**
- **Programa meio-dia**
- **Sempre Activo**

Carregue na tecla OK para confirmar a selecção e carregue na tecla retroceder "⏪" para voltar à visualização anterior.

A função **COMFORT** consente diminuir o tempo de espera quando activa-se a solicitação de água quente sanitária.

Para ter acesso às configurações de água quente sanitária, carregue na tecla OK.

Rode o botão e seleccione:

- **Menu completo**

Carregue na tecla OK.

Rode o botão e seleccione:

- **Configuração água quente**

Carregue na tecla OK.

Rode o botão e seleccione:

- **Função Comfort**

Carregue na tecla OK.

Rode o botão e seleccione:

- **Desabilitada**
- **Temporizada**
(conforme a programação horária)
- **Sempre Activa**

funções especiais

Para configurar a programação de uma das funções especiais, carregue na tecla OK.

Rode o botão e seleccione

- **Menu completo**

Carregue na tecla OK.

Rode o botão e seleccione:

- **Configurações aquecimento**

Carregue na tecla OK.

Rode o botão e seleccione:

- **Função férias**

- **Função Auto**

Carregue na tecla OK para confirmar a escolha.

A função Férias desactiva o aquecimento durante o período das férias.

- **FUNÇÃO FÉRIAS**

Carregue na tecla OK.

Rode o botão e seleccione:

- **ON** (activa a função)

- **OFF** (desactiva a função)

Carregue na tecla OK.

Se seleccionar ON, rode o botão para configurar a data de retorno das férias.

Esta operação permitirá à interface de sistema, na data estabelecida, de voltar ao funcionamento no modo configurado precedentemente.

Carregue na tecla OK para gravar as configurações, o ecrã voltará para a visualização precedente.

Na tela das fontes activas, quando a função férias é activa, aparece o ícone "  ".

A função SRA configura automaticamente o regime de funcionamento do esquentador conforme o tipo de instalação e condições ambientais.

A termostatização de um edifício consiste em manter a temperatura interna constante quando a temperatura externa muda.

- **FUNÇÃO SRA**

Carregue na tecla OK.

Rode o botão e seleccione:

- **ON** (activa a função)

- **OFF** (desactiva a função)

Carregue na tecla OK para gravar as configurações, o ecrã voltará para a visualização precedente.

No caso em que a temperatura da água quente aquecimento não corresponda àquela desejada, é possível aumentá-la ou diminuí-la através do parâmetro temperatura configurada aquecimento.

O ecrã visualiza a barra de correção.

Carregue na tecla retroceder "  " para voltar à visualização da tela principal.

Na tela das fontes activas, quando a função auto é activa, aparece o ícone " **SRA** ".

Solar & Caldeira (se presente)

Em presença de uma instalação solar, é possível visualizar o desempenho energético do sistema instalado.

Rode o botão e seleccione

- **Menu completo**

Carregue na tecla OK.

Rode o botão e seleccione

- **Desempenho do sistema**

Carregue na tecla OK.

Rode o botão e seleccione:

- **Fontes activas**
- **Produções kW/h**
- **CO2 economizada**
- **Duches disponíveis**
- **Reset Report**

Carregue na tecla OK para confirmar a selecção.

- **Fontes activas**

Visualiza a energia produzida pelo painel solar durante o período de tempo que vai de 24h, uma semana ou um ano.

- **Produção kWh**

Visualiza a energia produzida pelo painel solar durante o período de tempo que vai de 24h, uma semana ou um ano.

- **Economia CO2**

Visualiza a economia de CO2 em Kg relacionando-a com a distância percorrida com o automóvel.

- **Duches disponíveis**

Visualiza a percentual de água quente disponível na acumulação e a quantidade de duches efectuados.

- **Reset Report**

Faz o reset de todos os reports.

Também é possível visualizar na tela principal o esquema do sistema solar instalado.



Tela fontes activas

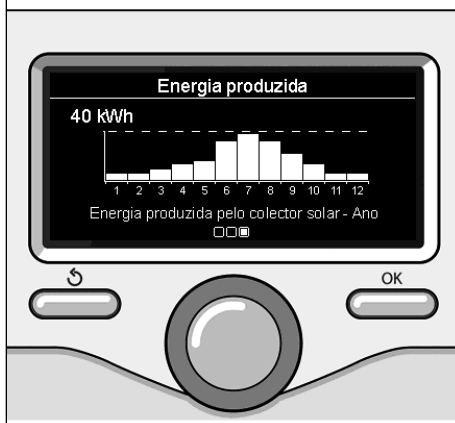

Tela produção kWh

instalação

Posicionamento

O aparelho detecta a temperatura ambiente, portanto, no acto de escolher a posição de instalação devem-se considerar alguns aspectos.

Posicione-o longe de fontes de calor (radiadores, raios solares, lareiras, etc.) e longe de correntes de ar ou aberturas para o exterior que poderiam influenciar a medição da temperatura.

Instalar o aparelho a cerca de 1,50 m do pavimento.



Atenção

A instalação deve ser efectuada por um técnico qualificado.

Antes de efectuar a montagem, desligue a alimentação do esquentador.

Instalação na parede

O sistema de interface EXPERT CONTROL deve ser fixado na parede antes da ligação à linha BUS.

- antes de ligar os fios na base da interface de sistema, faça passar a lingueta de protecção e levante-a (fig.1),
- ligar o par de fios ao conector (como explicado na página seguinte) e feche novamente a lingueta de protecção (fig.2),
- abra os furos necessários para a fixação
- fixe a base do aparelho na caixa na parede, usando os parafusos fornecidos com o kit (fig.3),
- posicione a interface de sistema sobre a base, empurrando-a delicadamente para baixo (fig.4).

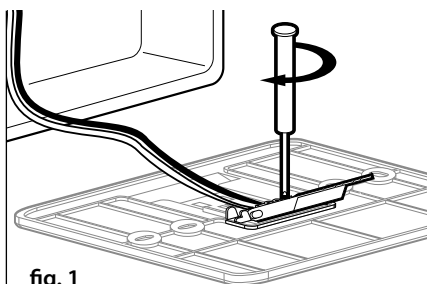

fig. 1

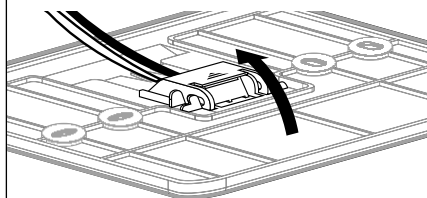

fig. 2

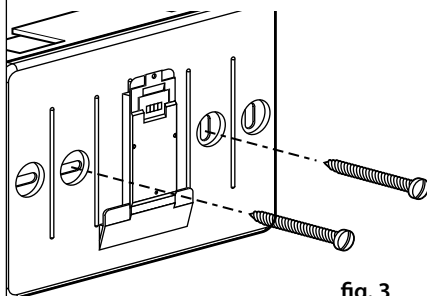

fig. 3

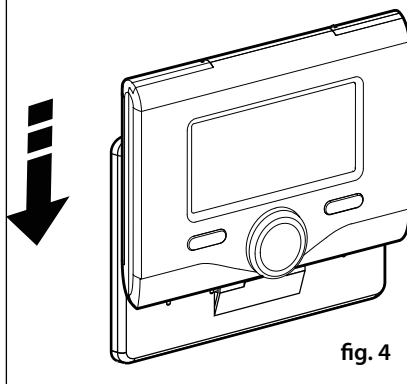

fig. 4

instalação

Ligação ao esquentador

O envio, a recepção e a decodificação dos sinais ocorre através do protocolo BUS que coloca em comunicação os microprocessadores do esquentador e a interface de sistema.

- ligue um par de fios ao conector BUS na placa do esquentador
- ligue o par de fios do conector BUS do borne da interface de sistema.

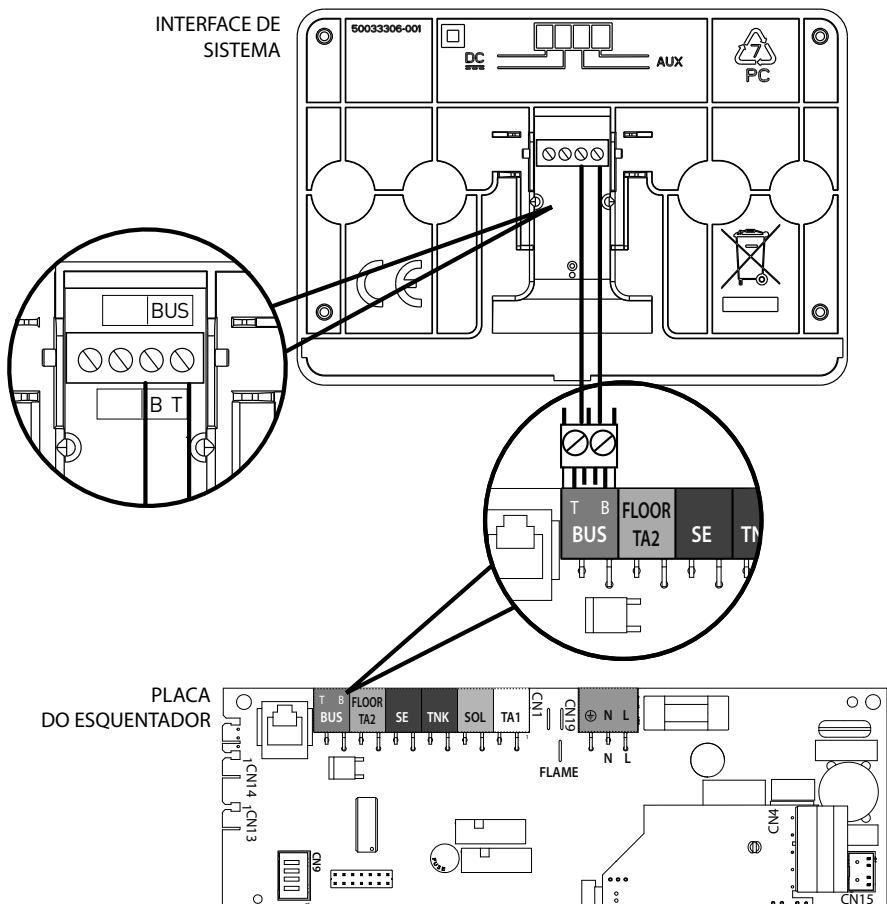

NOTA: Na ligação entre o sensor de ambiente e o esquentador, para evitar problemas de interferências, utilize um cabo blindado ou um par de fios entrelaçados.



estrutura menu área técnica

Idioma, data e hora (Siga as indicações do ecrã, carregue na tecla OK para memorizar cada introdução)

Configuração Rede BUS BridgeNet (lista variável conforme os dispositivos ligados)

- └─ Controlo remoto (local) 
- └─ Controlo solar 
- └─ Esquentador

Menu completo (nas páginas seguintes estão indicados todos os menus/parâmetros disponíveis)

Configuração guiada (lista variável conforme os dispositivos ligados)

└─ **Controlo solar** (siga as indicações da documentação solar)

└─ **Esquentador**

└─ **Parâmetros**

└─ Parâmetros Gás: 220 - 230 - 231 - 232 - 233 - 234 - 270

└─ Parâmetros regulação: 220 - 231 - 223 - 245 - 246

└─ Visualizações: 820 - 821 - 822 - 823 - 824 - 825 - 826 - 827 - 828 - 830 - 831 - 832 - 833 - 840 - 835

└─ Zonas: 402 - 502 - 602 - 420 - 520 - 620 - 434 - 534 - 634 - 830

└─ **Procedimentos orientados**

└─ Encher sistema

└─ Desaeração instalação

└─ Análise Fumos

└─ **Modo de teste**

└─ Teste circulador

└─ Teste válvula de três vias

└─ Teste ventilador

└─ **Opção Assistência**

└─ Habilitação Aviso de manutenção

└─ Reset Aviso de Manutenção

└─ Meses que faltam à manutenção

Manutenção (lista variável conforme os dispositivos ligados)

Controlo solar (siga as indicações da documentação solar)

Esquentador

└─ **Parâmetros**

└─ Parâmetros Gás: 220 - 230 - 231 - 232 - 233 - 234 - 270

└─ Visualizações: 820 - 821 - 822 - 823 - 824 - 825 - 826 - 827 - 828 - 830 - 831 - 832 - 833 - 840 - 835

└─ Troca placa do esquentador: 220 - 226 - 228 - 229 - 230 - 231 - 232 - 233 - 234 - 247 - 250 - 253

Erros O ecrã visualiza os últimos 10 erros com indicação do código, descrição, data.

Rode o botão para visualizar os erros



Atenção

Para garantir a segurança e o correcto funcionamento da interface de sistema, a colocação em funcionamento deve ser efectuada por um técnico qualificado que possua os requisitos legais.

Procedimento de ligação

- Insira a interface de sistema na ranhura de conexão empurrando-a delicadamente para baixo, após uma breve inicialização a interface de sistema estará ligada;

- O ecrã visualiza "Seleccionar idioma". Rode o botão e seleccione o idioma desejado. Carregue na tecla OK para confirmar.

- O ecrã visualiza a data e a hora.

Através do botão seleccione o dia, carregue na tecla OK, rode o botão para configurar o dia exacto, carregue na tecla OK para confirmar e passar à selecção do mês e depois do ano, confirmando sempre a selecção carregando na tecla OK.

Rode o botão para seleccionar a hora, carregue na tecla OK, rode o botão para configurar a hora exacta, carregue na tecla OK para confirmar e passar para a selecção e configuração dos minutos.

Carregue na tecla OK para confirmar.

Rode o botão e seleccione a hora legal, carregue na tecla OK, seleccione auto ou manual, carregue na tecla OK.

O ecrã visualiza a tela de base.

- Carregue simultaneamente nas teclas retroceder "↶" e "OK" até que seja apresentado no ecrã "Inserção de código".

- Rode o botão para inserir o código técnico

(234), carregue na tecla OK, o ecrã apresenta **ÁREA TÉCNICA:**

- Idioma, data e hora
- Configuração da rede BUS
- Menu completo
- Configuração orientada.
- Manutenção
- Erros

Rode o botão e seleccione:

- **Configuração da rede BUS BridgeNet**

O ecrã apresenta a lista dos dispositivos ligados no sistema:

- **Controlo remoto (local)**
- **Controlo solar**
- **Esquentador**
- ...

Os dispositivos configuráveis são assinalados pelo símbolo "☒".

Para configurar a zona correcta à qual está associada a interface de sistema, rode o botão e seleccione:

- **Controlo remoto (local)**

Carregue na tecla OK para confirmar a selecção e carregue na tecla retroceder "↶" para voltar à visualização anterior.

Rode o botão e seleccione:

- **MENU COMPLETO**

Carregue na tecla OK.

Rode o botão e visualize entre os menus a serem seleccionados:

- | | |
|----|------------------------------|
| 0 | Rede |
| 1 | Hora-Data-Idioma |
| 2 | Parâmetros esquentador |
| 3 | Solar |
| 4 | Parâmetros Zona 1 |
| 5 | Parâmetros Zona 2 |
| 6 | Parâmetros Zona 3 |
| 7 | Teste & Utilidades |
| 8 | Parâmetros Assistência |
| 9 | Parâmetros Híbrido |
| 10 | Outros periféricos |
| 11 | Free (periféricos 2ª camada) |

área técnica

- 12 Free (periféricos 2ª camada)
- 13 Free (periféricos 2ª camada)
- 14 Zona 4
- 15 Zona 5
- 16 Zona 6

Selecione o menu interessado, carregue na tecla OK.

Rode o botão para configurar ou visualizar o valor. Carregue na tecla OK para confirmar.

Carregue na tecla retroceder "↶" para voltar à visualização anterior.

Para facilitar as operações de configuração dos parâmetros, sem aceder ao Menu completo, é possível executar a configuração através do menu de acesso rápido "Configuração orientada".

Rode o botão e seleccione:

- CONFIGURAÇÃO ORIENTADA

Carregue na tecla OK.

Rode o botão e seleccione um entre os dispositivos visualizados.

- **Controlo Solar (se presente)**
(siga as indicações da documentação solar)
- **Esquentador**

Rode o botão e seleccione:

- Esquentador

Carregue na tecla OK.

Rode o botão e seleccione:

- **Parâmetros**
- **Procedimento orientado**
- **Modo de teste**
- **Opções assistência**

Rode o botão e seleccione:

- Parâmetros

(permite a visualização e configuração dos parâmetros essenciais para o correcto funcionamento do esquentador) Carregue na tecla OK.

Rode o botão e visualize entre os parâmetros

a serem configurados:

- **Parâmetros Gás**
- **Parâmetros regulação**
- **Visualizações**
- **Zonas**

Carregue na tecla OK para confirmar.

Carregue na tecla retroceder "↶" para voltar à visualização anterior.

Rode o botão e seleccione:

- Procedimento orientado

(Os procedimentos orientados são uma válida ajuda na parametrização do esquentador. Rodando o botão é seleccionada a lista dos procedimentos que explicam passo-a-passo como efectuar uma configuração correcta) Carregue na tecla OK.

Rode o botão e visualize entre os parâmetros a serem configurados:

- **Enchimento instalação**
- **Desaeração instalação**
- **Análise Fumos**

Carregue na tecla OK para confirmar.

Carregue na tecla retroceder "↶" para voltar à visualização anterior.

Rode o botão e seleccione:

- Modo de Teste

(Este modo permite controlar o correcto funcionamento dos componentes do esquentador)

Carregue na tecla OK.

Rode o botão e seleccione o Teste a ser efectuado:

- **Teste circulador**
- **Teste válvula de três vias**
- **Teste ventilador**

Carregue na tecla OK para confirmar.

Carregue na tecla retroceder "↶" para voltar à visualização anterior.

Rode o botão e seleccione:

- Opções assistência

(Este modo permite memorizar os dados do

área técnica

centro de assistência e os avisos de manutenção)

Carregue na tecla OK.

Rode o botão e visualize entre os parâmetros a serem configurados:

- **Dados do Centro de Assistência**
- **Habilitação Avisos de manutenção**
- **Reset Avisos de Manutenção**
- **Meses que faltam à manutenção**

Carregue na tecla OK para confirmar.

Carregue na tecla retroceder "⏪" para voltar à visualização anterior.

Rode o botão e seleccione:

- **MANUTENÇÃO**

(Caso seja necessário controlar ou configurar alguns parâmetros essenciais para o correcto funcionamento do esquentador)

Carregue na tecla OK.

Rode o botão e seleccione:

- **Controlo Solar (se presente)**
(siga as indicações da documentação solar)
- **Esquentador**

Rode o botão e seleccione:

- **Esquentador**

Carregue na tecla OK.

Rode o botão e seleccione:

- **Parâmetros**

Carregue na tecla OK.

Rode o botão e visualize entre os parâmetros:

- **Parâmetros Gás**
- **Visualizações**
- **Troca placa do esquentador**

Carregue na tecla OK para confirmar.

Carregue na tecla retroceder "⏪" para voltar à visualização anterior.

Rode o botão e seleccione:

- **ERROS**

Carregue na tecla OK.

Rode o botão e seleccione:

- **Controlo Solar (se presente)**

(siga as indicações da documentação solar)

- **Controlo multizona (se presente)**

- **Esquentador**

Carregue na tecla OK.

Rode o botão e seleccione

- **Esquentador**

Carregue na tecla OK.

Rode o botão para apresentar no ecrã os últimos 10 erros registados.

termorregulação

Para configurar os parâmetros de termorregulação, carregue simultaneamente nas teclas retroceder "⏪" e "OK" até que seja apresentado no ecrã "Inserção de código".

Rode o botão para inserir o código técnico (234), carregue na tecla OK, o ecrã apresenta **Área técnica**.

Rode o botão e seleccione **Menu completo**. Carregue na tecla OK.

Rode o botão e seleccione:

4 Parâmetros Zona 1

Carregue na tecla OK.

Rode o botão e seleccione:

4.2 Configuração zona 1

Carregue na tecla OK.

Rode o botão e seleccione:

4.2.0 Range T Z1

Carregue na tecla OK.

Rode o botão e seleccione o Range de temperatura:

0 baixa temperatura

1 alta temperatura

Carregue na tecla OK para confirmar.

Rode o botão e seleccione:

4.2.1 Seleção tipologia

Carregue na tecla OK

Rode o botão e configure a tipologia de termorregulação instalada:

- 0 Temperatura fixa de vazio

- 1 Dispositivos On/Off

- 2 Apenas Sonda Ambiente

- 3 Apenas Sonda Externa

- 4 Sonda ambiente + Sonda externa

Carregue na tecla OK

Rode o botão e seleccione:

4.2.2 Curva Termorregulação

Carregue na tecla OK

Rode o botão e configure a curva conforme o tipo de instalação e de aquecimento e carregue na tecla OK.

- Instalação de baixa temperatura (painéis de pavimento)

curva de 0,2 a 0,8

- instalação de alta temperatura (radiadores)

curva de 1,0 a 3,5

A verificação da idoneidade da curva escolhida requer um tempo longo durante o qual poderiam ser necessários alguns ajustes.

Se a temperatura externa diminuir (inverno) poderão verificar-se três condições:

1. a temperatura ambiente diminui, isto indica que é necessário configurar uma curva com uma pendência maior.
2. a temperatura ambiente aumenta, isto indica que é necessário configurar uma curva com uma pendência menor.
3. a temperatura ambiente permanece constante, isto indica que a curva configurada tem a pendência correcta.

Uma vez encontrada a curva que mantém constante a temperatura ambiente, é necessário verificar o valor da mesma.

Rode o botão e seleccione:

4.2.3 Deslocamento paralelo

Carregue na tecla OK.

Rode o botão e configure o valor mais idóneo. Carregue na tecla OK para confirmar.

NOTA:

Se a temperatura ambiente for superior ao valor desejado, é necessário translar paralelamente a curva para baixo. Se a temperatura ambiente for inferior, é necessário translar paralelamente para cima. Se a temperatura ambiente corresponder àquela desejada a curva é exacta.

Na representação gráfica abaixo, as curvas estão divididas em dois grupos:

- instalações de baixa temperatura
- instalações de alta temperatura

A divisão em dois grupos é dada pelo diferente ponto de origem das curvas que para a alta temperatura é de + 10°C, correção que

termorregulação

habitualmente é dada à temperatura de vazão deste tipo de instalação, na regulação climática.

Rode o botão e seleccione:

4.2.4 Influência Ambiente Proporcional

Carregue na tecla OK.

Rode o botão e configure o valor mais idóneo e carregue na tecla OK.

A influência da sonda ambiente é regulável entre 20 (máxima influência) e 0 (influência excluída). Desta forma é possível regular o contributo da temperatura ambiente no cálculo da temperatura de vazão.

Rode o botão e seleccione:

4.2.5 Temperatura máxima de vazão

Carregue na tecla OK.

Rode o botão e configure o valor mais idóneo e carregue na tecla OK.

Rode o botão e seleccione:

4.2.6 Temperatura mínima de vazão

Carregue na tecla OK

Rode o botão e configure o valor mais idóneo e carregue na tecla OK.

Repita as operações descritas para configurar os valores das zonas 2 e 3 seleccionando o menu 5 e 6.

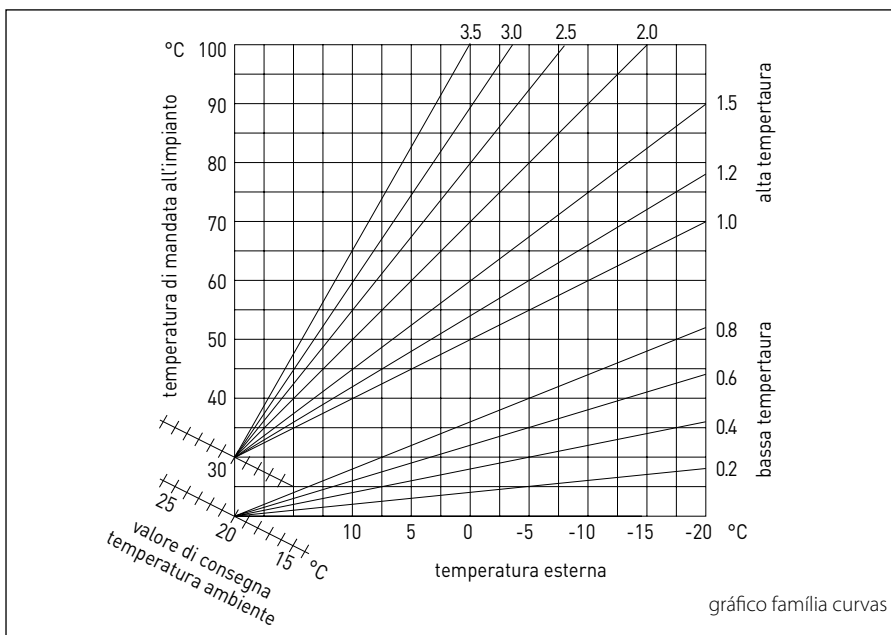

menu - configurações

MENU	SUB-MENU	PARÁMETRO	DESCRIÇÃO	RANGE	NOTA
0			REDE		
0	2		Rede BUS		
0	2	0	Rede BUS actual	Esquentador Interface de sistema Controlo solar Multifunção Energy Manager Energy Manager híbrido Gestor cascatas Bomba de calor Sensor de ambiente Controlo Multizona Modem remoto Clip multifunção Fresh Water Station Cotrolo piscinas Interface usuário Controlo multi quarto	
0	3		Interface de sistema		
0	3	0	Número zona	Nenhuma zona seleccionada Zona seleccionada	
0	3	1	Correção temperatura ambiente		
0	3	2	Versão SW interface		
0	4		Ecrã esquentador		
0	4	0	Zona a ser configurada pelo ecrã		
0	4	1	Temporização backlight		
0	4	2	Desactiva tecla de termostato		
2			PARÂMETROS ESQUENTADOR		
2	0		Configurações Gerais		
2	0	0	Configurações temperatura sanitário		
2	1		Parâmetros genéricos		

menu - configurações

MENU	SUB-MENU	PARÁMETRO	DESCRIÇÃO	RANGE	NOTA
2	1	0	Parâmetros genéricos esquentador		
2	2		Configurações		
2	2	0	Nível Lento acendimento		
2	2	1	Alta relação modulação	ON - OFF	
2	2	2	Modulação ventilador	0. Excluída 1. Activa	
2	2	3	Termostato Pavimento ou TA2	0. Termostato Pavimento 1. Termostato Ambiente2	
2	2	4	Termorregulação	0. Ausente 1. Presente	
2	2	5	Atraso Activação Aquecimento	0. Desabilitada 1. 10 seg 2. 90 seg 3. 210 seg	
2	2	6	Configuração esquentadores convencionais	0. Mono câmara aberta 1. Mono câmara aberta VMC 2. Mono câmara estanque ventilador fixo 3. Mono câmara estanque ventilador modulante 4. Bitérmica câmara aberto 5. Bitérmica câmara estanque	
2	2	7	Esquentador híbrido	0. Excluída 1. Activa	
2	2	8	Versão Esquentador	0. Mista Instantânea 1. Acumulação Ext com Sonda NTC 2. Acumulação Ext com Termóstato 3. Microacumulação 4. Acumulação por Estratificação 6. Storage	
2	2	9	Potência nominal esquentador		

tabela códigos de erros

MENU	SUB-MENU	PARÂMETRO	DESCRIÇÃO	RANGE	NOTA
2	3		Aquecimento-1		
2	3	0	Nível Máx Potência Aquec. Absoluta		
2	3	1	Nível Máx Potência Aquec. Regulável		
2	3	2	Percentual Potência Máx Sanitário		
2	3	3	Percentual Potência mín		
2	3	4	Percentual Potência Máx Aquecimento		
2	3	5	Tipo Atraso de Acendimento Aquecimento	0. Manual 1. Automático	
2	3	6	Configuração Atraso Acendimento		
2	3	7	Pós-circulação Aquecimento		
2	3	8	Funcionamento Circulador	0. Baixa velocidade 1. Alta velocidade 2. Modulante	
2	3	9	DeltaT Modulação Circulador		
2	4		Aquecimento-2		
2	4	0	Pressão Mínima		
2	4	1	Pressão Alerta		
2	4	2	Pressão Enchimento		
2	4	3	Pós-ventilação Aquecimento	OFF - ON	
2	4	4	Tempo Incremento Temperatura Aquec.		
2	4	5	Máx PWM bomba		
2	4	6	Mín PWM bomba		
2	4	7	Dispositivo Detecção Pressão Aquec.	0. Apenas Sondas T 1. Pressóstato de mínima 2. Sensor Pressão	
2	4	8	Habilitação Enchimento Semi-automático		
2	4	9	Correção Temperatura externa		

menu - configurações

MENU	SUB-MENU	PARÁMETRO	DESCRIÇÃO	RANGE	NOTA
2	5		Sanitário		
2	5	0	Função Comfort	0. Desabilitada 1. Temporizada 2. Sempre Activa	
2	5	1	Tempo Anti-ciclagem Comfort		
2	5	2	Atraso Activação Sanitário		
2	5	3	Lógica Desligamento Queimador San.	0. Anti-calcário 1. Set-point mais 4°C	
2	5	4	Pós-arrefecimento Sanitário	ON - OFF	
2	5	5	Atraso San->Aquec		
2	5	6	Celectic	ON - OFF	
2	5	7	Função Anti-legionela	ON - OFF	
2	5	8	Frequência anti-legionela		
2	5	9	Temperatura objectivo anti-legionela		
2	6		Forçamentos manuais do esquentador		
2	6	0	Activação do modo manual	0. Modo normal 1. Modo manual	
2	6	1	Forçamento bomba esquentador	ON - OFF	
2	6	2	Forçamento ventilador	ON - OFF	
2	6	3	Forçamento válvula deflectora	Sanitário Aquecimento	
2	6	4	Forçamento bomba sanitária	ON - OFF	
2	6	5	Forçamento módulo Aerotech	ON - OFF	
2	7		Ciclos de verificação		
2	7	0	Limpeza chaminé	ON - OFF	
2	7	1	Ciclo Desaeração	ON - OFF	
2	8		Reposição Menu		

tabela códigos de erros

MENU	SUB-MENU	PARÂMETRO	DESCRIÇÃO	RANGE	NOTA
2	8	0	Restabelecimento Conf. de Fábrica	OK = Sim, esc = Não	
3			SOLAR		
3	0		Configurações Gerais		
3	0	0	Configuração Temperatura Acumulador		
3	0	2	Configuração Temp. Reduzida Acumulação		
3	1		Estatísticas Solares		
3	1	0	Energia Solar		
3	1	1	Energia Solar 2		
3	1	2	Tempo Tot ON Bomba Solar		
3	1	3	Tempo Tot Sobretemperatura Coll Solar		
3	2		Configurações Solares 1		
3	2	0	Função Anti-legionela	ON - OFF	
3	2	1	Esquema Hidráulico	0. Não definido 1. Base mono serpentina 2. Base dupla serpentina 3. Electro-solar 4. Integração aquecimento	
3	2	2	Funcionamento da resistência eléctrica	0. EDF 1. Temporizada	
3	2	3	DeltaT Colector para Arranque Bomba		
3	2	4	DeltaT Colector para Stop Bomba		
3	2	5	Min T Colector para Arranque Bomba		
3	2	6	Collectorkick	ON - OFF	
3	2	7	Função Recooling	ON - OFF	
3	2	8	Setpoint Acumulação com Gás		
3	2	9	Temperatura Anticongelante Colector		
3	3		Configurações Solares 2		

menu - configurações

MENU	SUB-MENU	PARÁMETRO	DESCRIÇÃO	RANGE	NOTA
3	3	0	Configuração Caudal Fluido		
3	3	1	Grupo de Circulação Digital	ON - OFF	
3	3	2	Presença sensor pressão	ON - OFF	
3	3	3	Presença Ânodo Pro-Tech	ON - OFF	
3	3	4	Função Saída AUX	0. Pedido de Integração 1. Alarme 2. Bomba de-estratificação	
3	3	5	Delta T objectivo x modulação		
3	3	6	Frequência anti-legionela		
3	3	7	Temperatura objectivo anti-legionela		
3	3	8	Parâmetro genérico solar		
3	3	9	Parâmetro genérico solar		
3	4		Modo Manual		
3	4	0	Activação do Modo Manual	ON - OFF	
3	4	1	Activa a Bomba Solar	ON - OFF	
3	4	2	Activa a Válvula de 3 vias	ON - OFF	
3	4	3	Activa Saída AUX	ON - OFF	
3	4	4	Activa Saída Out	ON - OFF	
3	4	5	Controlo da válvula Mix	0. ON 1. Aberta 2. Fechada	
3	5		Diagnóstico Solar 1		
3	5	0	Temperatura Colector Solar		
3	5	1	Sonda Baixa Caldeira		
3	5	2	Sonda Alta Caldeira		
3	5	3	Temperatura de retorno de aquecimento		
3	5	4	Sonda entrada colector		

tabela códigos de erros

MENU	SUB-MENU	PARÂMETRO	DESCRIÇÃO	RANGE	NOTA
3	5	5	Sonda saída colector		
3	6		Diagnóstico Solar 2		
3	6	0	Caudal Circuito Solar		
3	6	1	Pressão Circuito Solar		
3	6	2	Capacidade do Acumulador	0. Não definido 1. 150 l 2. 200 l 3. 300 l	
3	6	3	Número de Duches Disponíveis		
3	6	4	% Preenchimento da Caldeira		
3	8		Histórico Erros		
3	8	0	Últimos 10 Erros		
3	8	1	Reposição da Lista de Erros	Reposição? OK=Sim, esc=Não	
3	9		Reposição Menu		
3	9	0	Restabelecimento das Configurações de Fábrica		
4			PARÂMETROS ZONA 1		
4	0		Configuração Temperaturas		
4	0	0	Temperatura Dia		
4	0	1	Temperatura Noite		
4	0	2	Temperatura set Z1		
4	0	3	Temperatura anticongelante zona		
4	1		Parâmetros genéricos		
4	1	0	Parâmetro genérico zona		
4	1	1	Parâmetro genérico zona		
4	1	2	Parâmetro genérico zona		
4	2		Configurações Zona 1		

menu - configurações

MENU	SUB-MENU	PARÁMETRO	DESCRIÇÃO	RANGE	NOTA
4	2	0	Intervalos Temperatura	0. Baixa Temperatura 1. Alta Temperatura	
4	2	1	Seleção Tipologia Termorregulação	0. Temperatura Fixa de vazão 1. Dispositivos On/Off 2. Apenas Sonda Ambiente 3. Apenas Sonda Externa 4. Sonda ambiente + Sonda externa	
4	2	2	Curva Termorregulação		
4	2	3	Deslocamento paralelo		
4	2	4	Influência Ambiente Proporcional		
4	2	5	Max T		
4	2	6	Min T		
4	2	7	Tipologia Circuito Aquecimento	0. Termossifões Rápidos 1. Termossifões Médios 2. Termossifões Lentos 3. Instalação Pavimento Rápida 4. Instalação Pavimento Média 5. Instalação Pavimento Lenta 6. Controlo Ambiente apenas Proporcional	
4	2	8	Máx acção Integral no sensor ambiente		HYD
4	3		Diagnóstico Zona 1		
4	3	0	Temperatura Ambiente		
4	3	1	Temperatura Set ambiente		
4	3	2	Temperatura de vazão		
4	3	3	Temperatura de retorno		
4	3	4	Estado Pedido Calor Z1	ON - OFF	
4	3	5	Estado Bomba	ON - OFF	
4	4		Dispositivos Zona 1		

tabela códigos de erros

MENU	SUB-MENU	PARÂMETRO	DESCRIÇÃO	RANGE	NOTA
4	4	0	Zone pump modulation	0. Velocidade fixa 1. Modulante no deltaT 2. Modulante na pressão	
4	4	1	DeltaT objectivo para modulação		
4	4	2	Velocidade fixa bomba		
5			PARÂMETROS ZONA 2		
5	0		Configurar Temperaturas		
5	0	0	Temperatura Dia		
5	0	1	Temperatura Noite		
5	0	2	Temperatura Zona 2		
5	0	3	Temperatura anticongelante zona		
5	1		Parâmetros genéricos		
5	1	0	Parâmetro genérico zona		
5	1	1	Parâmetro genérico zona		
5	1	2	Parâmetro genérico zona		
5	2		Configuração zona 2		
5	2	0	Intervalos Temperatura	0. Baixa Temperatura 1. Alta Temperatura	
5	2	1	Seleccção Tipologia Termorregulação	0. Temperatura Fixa de vazão 1. Dispositivos On/Off 2. Apenas Sonda Ambiente 3. Apenas Sonda Externa 4. Sonda ambiente + Sonda externa	
5	2	2	Curva Termorregulação		
5	2	3	Deslocamento paralelo		
5	2	4	Influência Ambiente Proporcional		
5	2	5	Max T		
5	2	6	Min T		

menu - configurações

MENU	SUB-MENU	PARÂMETRO	DESCRIÇÃO	RANGE	NOTA
5	2	7	Tipologia Circuito Aquecimento	0. Termossifões Rápidos 1. Termossifões Médios 2. Termossifões Lentos 3. Instalação Pavimento Rápida 4. Instalação Pavimento Média 5. Instalação Pavimento Lenta 6. Controlo Ambiente apenas Proporcional	
5	2	8	Máx acção Integral no sensor ambiente		HYD
5	3		Diagnóstico Zona 2		
5	3	0	Temperatura Ambiente		
5	3	1	Temperatura Set ambiente		
5	3	2	Temperatura de vazão		
5	3	3	Temperatura de retorno		
5	3	4	Estado Pedido Calor Z2	ON - OFF	
5	3	5	Estado Bomba	ON - OFF	
5	4		Dispositivos Zona 2		
5	4	0	Zone pump modulation	0. Velocidade fixa 1. Modulante no delta T 2. Modulante na pressão	
5	4	1	DeltaT objectivo para modulação		
5	4	2	Velocidade fixa bomba		
6			PARÂMETROS ZONA 3		
6	0		Configurar Temperaturas		
6	0	0	Temperatura Dia		
6	0	1	Temperatura Noite		
6	0	2	Temperatura Zona 2		
6	0	3	Temperatura anticongelante zona		
6	1		Parâmetros genéricos		

tabela códigos de erros

MENU	SUB-MENU	PARÁMETRO	DESCRIÇÃO	RANGE	NOTA
6	1	0	Parâmetro genérico zona		
6	1	1	Parâmetro genérico zona		
6	1	2	Parâmetro genérico zona		
6	1	1	Configuração zona 3		
6	1	2	Intervalos Temperatura	0. Baixa Temperatura 1. Alta Temperatura	
6	1	3	Seleção Tipologia Termorregulação	0. Temperatura Fixa de vazão 1. Dispositivos On/Off 2. Apenas Sonda Ambiente 3. Apenas Sonda Externa 4. Sonda ambiente + Sonda externa	
6	1	4	Curva Termorregulação		
6	1	5	Deslocamento paralelo		
6	2		Configuração zona 3		
6	2	0	Max T		
6	2	1	Min T		
6	2	2	Tipologia Circuito Aquecimento	0. Termossifões Rápidos 1. Termossifões Médios 2. Termossifões Lentos 3. Instalação Pavimento Rápida 4. Instalação Pavimento Média 5. Instalação Pavimento Lenta 6. Controlo Ambiente apenas Proporcional	
6	2	3	Máx acção Integral no sensor ambiente		HYD
6	2	4	Influência Ambiente Proporcional		
6	2	5	Max T		
6	2	6	Min T		

menu - configurações

MENU	SUB-MENU	PARÁMETRO	DESCRIÇÃO	RANGE	NOTA
6	2	7	Tipologia Circuito Aquecimento	Terrossifões Rápidos Terrossifões Médios Terrossifões Lentos Instalação Pavimento Rápida Instalação Pavimento Média Instalação Pavimento Lenta Controlo Ambiente apenas Proporcional	
6	2	8	Máx acção Integral no sensor ambiente		
6	3		Diagnóstico Zona 3		
6	3	0	Temperatura Ambiente		
6	3	1	Temperatura Set ambiente		
6	3	2	Temperatura de vazão		
6	3	3	Temperatura de retorno		
6	3	4	Estado Pedido Calor Z3	ON - OFF	
6	3	5	Estado Bomba	ON - OFF	
6	4		Dispositivos Zona 3		
6	4	0	Zone pump modulation	0. Velocidade fixa 1. Modulante no delta T 2. Modulante na pressão	
6	4	1	DeltaT objectivo para modulação		
6	4	2	Velocidade fixa bomba		
7			MÓDULO DE ZONA		
7	1		Modo Manual		
7	1	0	Activação do modo manual	ON - OFF	
7	1	1	Controlo bomba Z1	ON - OFF	
7	1	2	Controlo bomba Z2	ON - OFF	
7	1	3	Controlo bomba Z3	ON - OFF	

tabela códigos de erros

MENU	SUB-MENU	PARÂMETRO	DESCRIÇÃO	RANGE	NOTA
7	1	4	Controlo da válvula de mistura Z2	0. OFF 1. Aberta 2. Fechada	
7	1	5	Controlo da válvula de mistura Z3	0. OFF 1. Aberta 2. Fechada	
7	2		Módulo de zona		
7	2	0	Esquema hidráulico	0. Não definido 1. MCD 2. MGM II 3. MGM III 4. MGZ I 5. MGZ II 6. MGZ III	
7	2	1	Correção T Vazão		
7	2	2	Função Saída AUX	0. Pedido Calor 1. Bomba externa 2. Alarme	
7	2	3	Correção Temperatura Externa		
7	3		Parâmetros genéricos		
7	3	0	Parâmetro genérico módulo zona		
7	3	1	Parâmetro genérico módulo zona		
7	3	2	Parâmetro genérico módulo zona		
7	4		Modo Manual 2		
7	4	0	Activação do modo manual	ON - OFF	
7	4	1	Controlo bomba Z1	ON - OFF	
7	4	2	Controlo bomba Z2	ON - OFF	
7	4	3	Controlo bomba Z3	ON - OFF	
7	4	4	Controlo da válvula de mistura Z2	0. OFF 1. Aberta 2. Fechada	

menu - configurações

MENU	SUB-MENU	PARÂMETRO	DESCRIÇÃO	RANGE	NOTA
7	4	5	Controlo da válvula de mistura Z3	0. OFF 1. Aberta 2. Fechada	
7	5		Módulo de zona 2		
7	5	0	Esquema hidráulico	0. Não definido 1. MCD 2. MGM II 3. MGM III 4. MGZ I 5. MGZ II 6. MGZ III	
7	5	1	Correção T Vazão		
7	5	2	Função Saída AUX	0. Pedido Calor 1. Bomba externa 2. Alarme	
7	5	3	Correção Temperatura Externa		
7	6		Parâmetros genéricos 2		
7	6	0	Parâmetro genérico zona		
7	6	1	Parâmetro genérico zona		
7	6	2	Parâmetro genérico zona		
7	8		Histórico erros		
7	8	0	Últimos 10 erros		
7	8	1	Reposição da Lista de Erros	Reset? OK=Sim, esc=Não	
7	8	2	Últimos 10 erros 2		
7	8	3	Reposição da Lista de Erros 2	Reset? OK=Sim, esc=Não	
7	9		Reposição Menu		
7	9	0	Restabelecimento Conf. de Fábrica	Reset? OK=Sim, esc=Não	
7	9	1	Restabelecimento Conf. de Fábrica 2	Reset? OK=Sim, esc=Não	

tabela códigos de erros

MENU	SUB-MENU	PARÂMETRO	DESCRIÇÃO	RANGE	NOTA
8			PARÂMETROS ASSISTÊNCIA		
8	1		Estatísticas		
8	1	0	Horas Queimador ON Aquec. (h x 10)		
8	1	1	Horas Queimador ON San. (h x 10)		
8	1	2	N.º Apagamentos de Chama (n x 10)		
8	1	3	N.º Ciclos Acendimento (n x 10)		
8	1	4	Duração Média Pedidos Calor		
8	1	5	Números Ciclos Enchimento		
8	2		Esquentador		
8	2	0	Nível Modulação Queimador		
8	2	1	Estado Ventilador	ON - OFF	
8	2	2	Velocidade Ventilador x 100RPM		
8	2	3	Nível Velocidade Bomba	0. OFF 1. Velocidade baixa 2. Velocidade alta	
8	2	4	Posição Válvula Deflectora	0. Sanitário 1. Aquecimento	
8	2	5	Débito Sanitário [l/min]		
8	2	6	Estado Pressóstato Fumos	0. Aberto 1. Fechado	
8	2	7	% Modulação bomba		
8	2	8	Potência instantânea		
8	3		Temperaturas Esquentador		
8	3	0	Temp Configurada Aquecimento		
8	3	1	Temperatura de fornecimento de Aquecimento		
8	3	2	Temperatura de retorno de Aquecimento		
8	3	3	Temperatura Detectada Sanitário		

menu - configurações

MENU	SUB-MENU	PARÂMETRO	DESCRIÇÃO	RANGE	NOTA
8	3	4	Temperatura fumos		
8	3	5	Temperatura externa		
8	4		Solar & Caldeira		
8	4	0	Temperatura Detectada Acumulação		
8	4	1	Temperatura Colector Solar		
8	4	2	Temperatura de entrada Sanitária		
8	4	3	Sonda Caldeira Baixa		
8	4	4	Temperatura Set Caldeira Estratificação		
8	5		Service		
8	5	0	Meses que faltam à manutenção		
8	5	1	Habilitação Avisos Manutenção	ON - OFF	
8	5	2	Cancelamento Avisos de Manutenção	Cancelar? OK=Sim, esc=Não	
8	5	3	Estado Obstrução Permutador Sanitário	0. Permutador Sanitário OK 1. Parcialmente obstruído 2. Muito obstruído, substituir	
8	5	4	Versão HW Placa		
8	5	5	Versão SW Placa		
8	5	6	Estado Carga Vaso de Expansão	0. Recarregar 1. OK	
8	6		Histórico erros		
8	6	0	Últimos 10 erros		
8	6	1	Reposição da Lista de Erros	Reposição? OK=Sim, esc=Não	
8	7		Parâmetros genéricos		
8	7	0	Parâmetro genérico esquentador zona		
8	7	1	Parâmetro genérico esquentador zona		
4	7	2	Parâmetro genérico esquentador zona		

tabela códigos de erros

MENU	SUB-MENU	PARÂMETRO	DESCRIÇÃO	RANGE	NOTA
9			PARÂMETROS HÍBRIDO		
9	0		Parâmetros Usuário		
9	0	0	Eco / Comfort	0. Eco Plus 1. Eco 2. Médio 3. Comfort 4. Comfort Plus	HYB
9	0	1	Forçamento manual PdC/Esquentador	0. Auto 1. Apenas Esquentador 2. Apenas PdC	HYB
9	1		Estatísticas Energy Manager		
9	1	0	PdC horas de funcionamento (h/10)		
9	1	1	PdC n.º Ciclos Acendimento (n/10)		
9	1	2	PdC n.º Ciclos degelo (n/10)		
9	1	3	PdC+Esquentador horas de funcionamento (h/10)		
9	2		Custos da energia 1		
9	2	0	Temp Ext. x Desabilitação Esquentador		
9	2	1	Temp Ext. x Desabilitação PdC		
9	2	2	OFFSET Máx Temp Configurável PdC		
9	2	3	Limitação Freq compressor HP		
9	2	4	Mín Relação Custo Eletricidade/Gás		
9	2	5	Máx Relação Custo Eletricidade/Gás		
9	2	6	Relação Energia Primária / Energia Elec		
9	2	7	Lógica Energy Manager	0. Máxima Economia 1. Máxima Ecologia	
9	2	8	Temp. ambiente set-med x ON esquentador		
9	3		Custos da energia 2		

menu - configurações

MENU	SUB-MENU	PARÁMETRO	DESCRIÇÃO	RANGE	NOTA
9	3	0	Modo Nocturno PdC	ON - OFF	
9	3	1	Hora Início Modo Nocturno PdC [hh:mm]		
9	3	2	Hora Início Modo Nocturno PdC [hh:mm]		
9	3	3	Custo kWh gas (PCS)		
9	3	4	Custo kWh electricidade		
9	3	5	Custo kWh electricidade tarifa reduzida		
9	3	6	Parâmetro genérico energy manager		
9	3	7	Parâmetro genérico energy manager		
9	3	8	Parâmetro genérico energy manager		
9	4		Temperaturas PdC		
9	4	0	Temperatura externa		
9	4	1	Temperatura vazão PdC		
9	4	2	Temperatura retorno PdC		
9	4	3	Temperatura evaporador PdC		
9	4	4	Temperatura gás PdC		
9	4	5	PdC Temperatura Condensador (ICT)		
9	5		Estado PdC		
9	5	0	Frequência medida compressor		
9	5	1	Modulação pedida ao compressor		
9	5	2	Modulação calculada esquentador		
9	5	3	Modo de funcionamento PdC	0. Stand-by 1. Não presente 2. Modo quente 3. Degelo	
9	5	4	PdC Erro presente Placa ODU		
9	5	5	PdC Erro presente Placa HYDI		

tabela códigos de erros

MENU	SUB-MENU	PARÁMETRO	DESCRIÇÃO	RANGE	NOTA
9	5	6	PdC Código Erro Placa ODU		
9	5	7	PdC Código Erro Placa HYDI		
9	5	8	Estado Energy Manager		
9	6		Info Energy Manager		
9	6	0	Custo actual KWh do PdC		
9	6	1	Custo actual KWh do Esquentador		
9	6	2	Custo estimado KWh do PdC		
9	6	3	Custo estimado KWh do Esquentador		
9	6	4	Temperatura de fornecimento de Aquecimento		
9	6	5	Temperatura de retorno de Aquecimento		
9	6	6	Estado Bomba Aquecimento	0. Desligada 1. Ligada	
9	7		Ciclos de verificação HP		
9	7	0	Força modo degelo PdC	ON - OFF	
9	7	1	Força compressor PdC freq fixa	ON - OFF	
9	8		Histórico erros		
9	8	0	Últimos 10 erros		
9	8	1	Reposição da Lista de Erros	Reposição? OK=Sim, esc=Não	
9	9		Reposição Menu		
9	9	0	Restabelecimento Conf. de Fábrica	Reposição? OK=Sim, esc=Não	
10			FRESH WATER STATION		
10	0		Parâmetros do utilizador		
10	0	0	Configuração Temperatura Acumulador		
10	1		Modo Manual		
10	1	0	Activação do modo manual	ON - OFF	

menu - configurações

MENU	SUB-MENU	PARÂMETRO	DESCRIÇÃO	RANGE	NOTA
10	1	1	Activa a bomba solar	ON - OFF	
10	1	2	Activa a válvula de 3 vias	ON - OFF	
10	1	3	Activa saída AUX	ON - OFF	
10	1	4	Controlo da válvula de mistura	0. OFF 1. Aberto 2. Fechado	
10	2		Parâmetros FWS		
10	2	0	Esquema Hidráulico	0. Não definido 1. Sem bomba recirculação sanit 2. Com bomba recirculação sanit	
10	2	1	Tipo da bomba de circulação sanitária	0. Temporizada 1. Após retirada	
10	2	2	Parâmetro genérico FWS		
10	2	3	Parâmetro genérico FWS		
10	2	4	Parâmetro genérico FWS		
10	3		Diagnóstico FWS		
10	3	0	Temperatura de saída sanitária		
10	3	1	Temperatura de entrada Sanitária		
10	3	2	Temperatura de retorno de Aquecimento		
10	3	3	Temperatura de fornecimento de Aquecimento		
10	3	4	Fornecimento Sanitário		
10	3	5	Sonda Caldeira Baixa		
10	3	6	Consumo sanitário total		
10	3	7	Tempo Total ON Bomba FWS		
11			PLACA MULTIFUNÇÃO		
11	0		Geral		

tabela códigos de erros

MENU	SUB-MENU	PARÁMETRO	DESCRIÇÃO	RANGE	NOTA
11	0	0	Seleção função	0. Não definido 1. 3 zonas directas 2. Notificação erros e reset 3. Termóstato diferencial 4. Termóstato 5. Saída temporizada	
11	0	1	Activação do modo manual	ON - OFF	
11	0	2	Controlo OUT1	ON - OFF	
11	0	3	Controlo OUT2	ON - OFF	
11	0	4	Controlo OUT3	ON - OFF	
11	1		Diagnóstico		
11	1	0	Temperatura IN1		
11	1	1	Temperatura IN2		
11	1	2	Temperatura IN3		
11	1	3	Estado OUT1		
11	1	4	Estado OUT2		
11	1	5	Estado OUT3		
11	2		Termóstato diferencial		
11	2	0	Diferencial acendimento termóstato		
11	2	1	Diferencial desligamento termóstato		
11	2	2	Máxima temperatura IN1		
11	2	3	Máxima temperatura IN2		
11	2	4	Mínima temperatura IN1		
11	3		Termóstato		
11	3	0	Temperatura configurada termóstato		
11	3	1	Histerese termóstato		
11	4		Parâmetros genéricos		

menu - configurações

MENU	SUB-MENU	PARÁMETRO	DESCRIÇÃO	RANGE	NOTA
10	4	0	Parâmetro genérico multifuncional		
10	4	1	Parâmetro genérico multifuncional		
10	4	2	Parâmetro genérico multifuncional		
10	4	3	Parâmetro genérico multifuncional		
10	4	4	Parâmetro genérico multifuncional		
10	4	5	Parâmetro genérico multifuncional		
10	4	6	Parâmetro genérico multifuncional		
14			PARÂMETROS ZONA 4		
14	0		Configuração Temperaturas		
14	0	0	Temperatura Dia		
14	0	1	Temperatura Noite		
14	0	2	Temperatura set Z4		
14	1		Parâmetros genéricos		
14	1	0	Parâmetro genérico zona		
14	1	1	Parâmetro genérico zona		
14	2		Configuração zona 4		
14	2	0	Intervalo Temperatura Zona 4	0. Baixa Temperatura 1. Alta Temperatura	
14	2	1	Seleção Tipologia Termorregulação	0. Temperatura Fixa de vazão 1. Dispositivos On/Off 2. Apenas Sonda Ambiente 3. Apenas Sonda Externa 4. Sonda ambiente + Sonda externa	
14	2	2	Curva Termorregulação		
14	2	3	Deslocamento paralelo		
14	2	4	Influência Ambiente Proporcional		
14	2	5	Máx Temperatura		

tabela códigos de erros

MENU	SUB-MENU	PARÂMETRO	DESCRIÇÃO	RANGE	NOTA
14	2	6	Mín Temperatura		
14	2	7	Tipologia Circuito Aquecimento	Termossifões Rápidos Termossifões Médios Termossifões Lentos Instalação Pavimento Rápida Instalação Pavimento Média Instalação Pavimento Lenta Controlo Ambiente apenas Proporcional	
14	2	8	Máx acção Integral no sensor ambiente		
14	3		Diagnóstico Zona 4		
14	3	0	Temperatura Ambiente		
14	3	1	Temperatura Set ambiente		
14	3	2	Temperatura de vazão		
14	3	3	Temperatura de retorno		
14	3	4	Estado Pedido Calor Z 4	ON - OFF	
14	3	5	Estado Bomba	ON - OFF	
14	4		Dispositivos Zona 4		
14	4	0	Modulação bomba zona	0. Velocidade fixa 1. Modulante no delta T 2. Modulante na pressão	
14	4	1	DeltaT objectivo para modulação		
14	4	2	Velocidade fixa bomba		
15			PARÂMETROS ZONA 5		
15	0		Configuração Temperaturas		
15	0	0	Temperatura Dia		
15	0	1	Temperatura Noite		
15	0	2	Temperatura set Z5		
15	0	3	Temperatura anticongelante zona		

menu - configurações

MENU	SUB-MENU	PARÁMETRO	DESCRIÇÃO	RANGE	NOTA
15	1		Parâmetros genéricos		
15	1	0	Parâmetro genérico zona		
15	1	1	Parâmetro genérico zona		
15	2		Configuração zona 5		
15	2	0	Intervalo Temperatura Zona 5	0. Baixa Temperatura 1. Alta Temperatura	
15	2	1	Seleção Tipologia Termorregulação	0. Temperatura Fixa de vazão 1. Dispositivos On/Off 2. Apenas Sonda Ambiente 3. Apenas Sonda Externa 4. Sonda ambiente + Sonda externa	
15	2	2	Curva Termorregulação		
15	2	3	Deslocamento paralelo		
15	2	4	Influência Ambiente Proporcional		
15	2	5	Máx Temperatura		
15	2	6	Mín Temperatura		
15	2	7	Tipologia Circuito Aquecimento	Termossifões Rápidos Termossifões Médios Termossifões Lentos Instalação Pavimento Rápida Instalação Pavimento Média Instalação Pavimento Lenta Controlo Ambiente apenas Proporcional	
15	2	8	Máx acção Integral no sensor ambiente		
15	3		Diagnóstico Zona 5		
15	3	0	Temperatura Ambiente		
15	3	1	Temperatura Set ambiente		
15	3	2	Temperatura de vazão		
15	3	3	Temperatura de retorno		

tabela códigos de erros

MENU	SUB-MENU	PARÂMETRO	DESCRIÇÃO	RANGE	NOTA
15	3	4	Estado Pedido Calor Z5	ON - OFF	
15	3	5	Estado Bomba	ON - OFF	
15	4		Dispositivos Zona 5		
15	4	0	Modulação bomba zona	0. Velocidade fixa 1. Modulante no delta T 2. Modulante na pressão	
15	4	1	DeltaT objectivo para modulação		
15	4	2	Velocidade fixa bomba		
16			PARÂMETROS ZONA 6		
16	0		Configuração Temperaturas		
16	0	0	Temperatura Dia		
16	0	1	Temperatura Noite		
16	0	2	Temperatura set Z 6		
16	0	3	Temperatura anticongelante zona		
16	1		Parâmetros genéricos		
16	1	0	Parâmetro genérico zona		
16	1	1	Parâmetro genérico zona		
16	1	2	Parâmetro genérico zona		
16	2		Configuração zona 6		
16	2	0	Intervalo Temperatura Zona 6	0. Baixa Temperatura 1. Alta Temperatura	
16	2	1	Seleção Tipologia Termorregulação	0. Temperatura Fixa de vazão 1. Dispositivos On/Off 2. Apenas Sonda Ambiente 3. Apenas Sonda Externa 4. Sonda ambiente + Sonda externa	
16	2	2	Curva Termorregulação		
16	2	3	Deslocamento paralelo		
16	2	4	Influência Ambiente Proporcional		

menu - configurações

MENU	SUB-MENU	PARÁMETRO	DESCRIÇÃO	RANGE	NOTA
16	2	5	Máx Temperatura		
16	2	6	Mín Temperatura		
16	2	7	Tipologia Circuito Aquecimento	Termossifões Rápidos Termossifões Médios Termossifões Lentos Instalação Pavimento Rápida Instalação Pavimento Média Instalação Pavimento Lenta Controlo Ambiente apenas Proporcional	
16	2	8	Máx acção Integral no sensor ambiente		
16	3		Diagnóstico Zona 6		
16	3	0	Temperatura Ambiente		
16	3	1	Temperatura Set ambiente		
16	3	2	Temperatura de vazão		
16	3	3	Temperatura de retorno		
16	3	4	Estado Pedido Calor Z3	ON - OFF	
16	3	5	Estado Bomba	ON - OFF	
16	4		Dispositivos Zona 6		
16	4	0	Modulação bomba zona	0. Velocidade fixa 1. Modulante no delta T 2. Modulante na pressão	
16	4	1	DeltaT objectivo para modulação		
16	4	2	Velocidade fixa bomba		

tabela códigos de erros

ERRO	DESCRIÇÃO
1 01	Sobreaquecimento
1 02	Erro Sensor Pressão
1 03	Circulação insuficiente
1 04	
1 05	
1 06	
1 07	
1 08	Encher sistema
1 11	Premir Botão Enchimento
1 09	Alta Press Água
1 10	Sonda AQUEC Defeituosa
1 12	Sonda Ret. Defeituosa
1 14	Sonda Externa Defeituosa
1 16	Termost pav Aberto
1 18	Problema Sondas Primário
1 20	Erro esquentador
1 21	
1 22	
1 23	
1 P1	Circulação insuficiente
1 P2	
1 P3	
1 P4	Encher sistema
1 P4	Premir Botão Enchimento
1 P5	Enchimento incompleto
1 P6	Enchimento incompleto
1 P7	Muitos enchementos
1 P8	Muitos enchementos
2 01	Sonda Sanitária Defeituosa
2 02	Sonda Acum. Baixa Defeituosa
2 03	Sonda Acum. Defeituosa
2 04	Sonda Col. Solar Defeituosa
2 05	Sonda Entrada San. Defeituosa

ERRO	DESCRIÇÃO
2 07	Col Solar Max Temp
2 08	Col Solar Anticongelante
2 09	Sobretemp Acumul.
2 10	Sonda acum. alta defeituosa
2 11	Sonda retorno aquec. solar defeituosa
2 12	Sonda entrada colector defeituosa
2 13	Sonda saída colector defeituosa
2 14	Esquema hidráulico solar não definido
2 15	Erro sens. pressão solar
2 16	Encher instalação solar
2 17	Erro ânodo
2 P1	Encher instalação solar
2 P2	Anti-legionela não completada
2 40	Erro solar
2 41	Erro solar
2 50	Esquema hidráulico não definido
2 51	Sonda saída sanit. FWS defeituosa
2 52	Sonda entrada aquec. FWS defeituosa
2 53	Sonda saída aquec. FWS defeituosa
2 54	Sonda entrada sanit. FWS defeituosa
2 70	Erro FWS
2 71	Erro FWS
3 01	Display EEPR erro
3 02	GP-GIU com erro
3 03	Erro Placa
3 04	Muitos desbloqueios
3 05	Erro Placa
3 06	Erro Placa
3 07	Erro Placa
3 P9	Manutenção Programada Chamar Assistência
3 08	Erro configuração ATM
3 09	Erro relé gás

tabela códigos de erros

ERRO	DESCRIÇÃO	ERRO	DESCRIÇÃO
3 11	Erro esquentador	6 10	Sonda Permut. Aberta
3 12	Erro esquentador	6 12	Erro Ventilador
4 01	Mdm-Bus Com err	6 P1	Atraso Press Fumos
4 02	GPRS mdm error	6 P2	Abertura Press Fumos
4 03	Sim Card erro	6 P4	Baixas rotações Vent
4 04	Mdm-PCB Com err	6 20	Erro esquentador
4 05	Mdm In1 erro	6 21	Erro esquentador
4 06	Mdm In2 erro	7 01	Sonda Vazão Z1 Defeituosa
4 11	Não disponível Sonda Amb Z1	7 02	Sonda Vazão Z2 Defeituosa
4 12	Não disponível Sonda Amb Z2	7 03	Sonda Vazão Z3 Defeituosa
4 13	Não disponível Sonda Amb Z3	7 04	Sonda Vazão Z4 Defeituosa
4 14	Não disponível Sonda Amb Z4	7 05	Sonda Vazão Z5 Defeituosa
4 15	Não disponível Sonda Amb Z5	7 06	Sonda Vazão Z6 Defeituosa
4 16	Não disponível Sonda Amb Z6	7 11	Sonda Retorno Z1 Defeituosa
4 20	Sobrecarga alimentação bus (*)	7 12	Sonda Retorno Z2 Defeituosa
4 21	Erro esquentador	7 13	Sonda Retorno Z3 Defeituosa
4 22	Erro esquentador	7 14	Sonda Retorno Z4 Defeituosa
5 01	Falta de chama	7 15	Sonda Retorno Z5 Defeituosa
5 02	Chama sem gás	7 16	Sonda Retorno Z6 Defeituosa
5 04	Separação chama	7 22	Temp. Excessiva Zona2
5 P1	1 Acend. Falhado	7 23	Temp. Excessiva Zona3
5 P2	2 Acend. Falhado	7 25	Temp. Excessiva Zona5
5 P3	Separação chama	7 26	Temp. Excessiva Zona6
5 P4	Separação chama	7 50	Esquema hidráulico não definido
5 10	Erro esquentador	7 51	Erro zonas
5 11			
6 01	Erro Sonda fumos	9 01	Erro comunicação BUS Energy Manager
6 02			
6 04	Baixas rotações Vent	9 02	Sonda Vazão Separador Defeituosa
6 05	Sonda Fumos Defeituosa	9 03	Sonda Retorno Separador Defeituosa
6 07	Pressóstato ON Vent OFF	9 04	Bloqueio PdC Tipo 1
6 08	Pressóstato OFF Vent ON	9 05	PdC Erro sensor Evaporador
6 09	Sobretemp. Fumos	9 06	PdC Erro sensor Gás

tabela códigos de erros

ERRO	DESCRIÇÃO
9 07	PdC Erro sensor HST
9 08	PdC Erro sensor temp. Externa
9 09	PdC Erro sensor OMT
9 10	Sem Comunicação com HYDI
9 11	Sensor pressão PdC defeituoso (CA)
9 12	Sensor pressão PdC defeituoso (CC)
9 13	Sensor Vazão PdC defeituoso (CA)
9 14	Sensor Vazão PdC defeituoso (CC)
9 15	Sensor Condensador PdC defeituoso
9 16	Erro comunicação PdC HYDI-ODU
9 17	Sensor Retorno PdC defeituoso
9 18	Bloqueio PdC Tipo 2
9 19	PdC aguardando o reinício
9 20	Erro Sondas Separador (Man+Ret)
9 21	Erro relação custo Electricidade/Gás
9 22	PdC bloqueado
9 23	Erro Pressão Circuito Aquecimento
9 24	Erro Comunicação com HP
9 25	Esquentador não presente
9 30	Erro Energy Manager
9 31	Erro Energy Manager

Retoma de funcionamento

Em caso de bloqueio, será visualizado no ecrã de interface do sistema um código de erro que se refere ao tipo de paragem e à causa que a tiver gerado.

Para restabelecer o funcionamento normal, siga as instruções indicadas no ecrã ou, se o erro persistir, chame o Centro de Assistência Técnica autorizado.

(*) Sobrecarga alimentação BUS

É possível que se verifique um erro de sobrecarga da alimentação BUS, devida à ligação de três ou mais dispositivos presentes no sistema instalado. Os dispositivos que podem sobrealimentar a rede BUS são:

- Módulo Multizona
- Grupo bomba solar
- Módulo para a produção instantânea de água quente sanitária

Para evitar o risco de sobrecarga de alimentação BUS, é necessário colocar o microswitch 1 de uma das placas electrónicas presentes nos aparelhos ligados ao sistema (exceto o esquentador) na posição OFF, como indicado na figura.

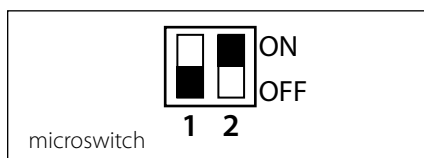

γενικά	119
κανόνες ασφαλείας	120
τεχνικά χαρακτηριστικά	121
περιγραφή προϊόντος	122
δομή μενού	124
ρύθμιση οθόνης	126
τρόποι λειτουργίας λέβητα	128
ρύθμιση θερμοκρασίας περιβάλλοντος	129
ρύθμιση ζεστού νερού θέρμανσης	130
ωριαίος προγραμματισμός θέρμανσης	131
λειτουργία χειροκίνητου τρόπου θέρμανσης	134
ρύθμιση ζεστού νερού οικιακής χρήσης.....	135
ωριαίος προγραμματισμός ζεστού νερού οικιακής χρήσης.....	136
ειδικές λειτουργίες	137
ηλιακός & μπόιλερ (αν είναι διαθέσιμο)	138

τεχνική περιοχή

εγκατάσταση	139
δομή μενού τεχνικής περιοχής	141
ρύθμιση ζώνης	142
μενού καθοδηγούμενης διαμόρφωσης	143
θερμική ρύθμιση	145
πίνακας μενού	147
πίνακας κωδικών σφαλμάτων	173

γενικά

Το interface του συστήματος EXPERT CONTROL σας επιτρέπει να επικοινωνείτε με το λέβητα από το χώρο του σπιτιού σας που προτιμάτε. Έτσι θα μπορείτε να εγκαθιστάτε το λέβητα στον πλέον ενδεδειγμένο χώρο και να τον διευθύνετε εξ αποστάσεως.

Το interface του συστήματος EXPERT CONTROL σας επιτρέπει μια απλή και αποτελεσματική διαχείριση της θερμικής ρύθμισης των χώρων και τον έλεγχο του ζεστού νερού οικιακής χρήσης.

Ακόμη, σας παρέχει την πρώτη βοήθεια, σε περίπτωση δυσλειτουργίας του λέβητα, επισημαίνοντας τον τύπο ανωμαλίας και υποδεικνύοντας τις επεμβάσεις για την αντιμετώπιση της ή συστήνοντας την επέμβαση του Κέντρου Τεχνικής Υποστήριξης.

Το παρόν εγχειρίδιο αποτελεί αναπόσπαστο και ουσιώδες μέρος του προϊόντος.

Διαβάστε προσεκτικά τις οδηγίες και τις προειδοποιήσεις του παρόντος εγχειριδίου αφού παρέχουν σημαντικές υποδείξεις σχετικές με τη χρήση και τη συντήρηση.

Η εγκατάσταση, η συντήρηση και οποιαδήποτε άλλη επέμβαση θα πρέπει να γίνουν από προσωπικό που διαθέτει τις προβλεπόμενες προδιαγραφές και σύμφωνα με τους ισχύοντες κανονισμούς και τις υποδείξεις που παρέχονται από τον κατασκευαστή.

Σε περίπτωση βλάβης ή/και κακής λειτουργίας σβήστε τη συσκευή και μην προσπαθείτε να την επισκευάσετε, αλλά απευθυνθείτε σε ειδικευμένο προσωπικό.

Ενδεχόμενες επισκευές, διενεργούμενες χρησιμοποιώντας αποκλειστικά γνήσια ανταλλακτικά, θα πρέπει να γίνονται μόνο από ειδικευμένους τεχνικούς. Η μη τήρηση των παραπάνω μπορεί να διακυβεύσει την ασφάλεια της συσκευής και να προκαλέσει έκπτωση από κάθε ευθύνη του κατασκευαστή.

Πριν διενεργήσετε τον καθαρισμό των εξωτερικών μερών να σβήσετε τη συσκευή.

κανόνες ασφαλείας

ΥΠΟΜΝΗΜΑ ΣΥΜΒΟΛΩΝ:

- ⚠ Η μη τήρηση της προειδοποίησης συνεπάγεται κίνδυνο τραυματισμού, σε ορισμένες περιπτώσεις ακόμη και θανατηφόρου, για τα άτομα
- ⚠ Η μη τήρηση της προειδοποίησης συνεπάγεται κίνδυνο βλαβών, σε ορισμένες περιπτώσεις ακόμη και σοβαρών, για αντικείμενα, φυτά ή ζώα

Μην προβαίνετε σε ενέργειες που υποθέτουν τη μετακίνηση της συσκευής από την έδρα της.

- ⚠ Βλάβη της συσκευής.

Μην ανεβαίνετε σε καθίσματα, σκαμπό, σκάλες ή ασταθή στηρίγματα για να κάνετε τον καθαρισμό της συσκευής.

- ⚠ Προσωπικοί τραυματισμοί λόγω πτώσης από ψηλά ή λόγω κοπής (διπλές σκάλες).

Μη χρησιμοποιείτε εντομοκτόνα, διαλύτες ή βίαια απορρυπαντικά για τον καθαρισμό της συσκευής.

- ⚠ Ζημιά στα πλαστικά ή βαμμένα μέρη.

Μη χρησιμοποιείτε τη συσκευή για σκοπούς διαφορετικούς από μια κανονική οικιακή χρήση.

- ⚠ Βλάβη της συσκευής προξενηθείσα από εξοντωτική λειτουργία.
Βλάβη αντικειμένων που χρησιμοποιήθηκαν όχι δεόντως.

Μην επιτρέπετε τη χρήση της συσκευής σε παιδιά ή άτομα χωρίς εμπειρία.

- ⚠ Βλάβη της συσκευής προξενηθείσα από ανορθόδοξη λειτουργία.

ΠΡΟΣΟΧΗ!

Η συσκευή δεν προορίζεται να χρησιμοποιηθεί από άτομα (συμπεριλαμβανομένων των παιδιών) των οποίων οι φυσικές, οι αισθητηριακές ή νοητικές ικανότητες είναι μειωμένες, ή λόγω έλλειψης εμπειρίας ή γνώσης, εκτός κι αν αυτά, μέσω ατόμου υπευθύνου για την ασφάλειά τους, επιτηρούνται ή γνωρίζουν τις οδηγίες τις σχετικές με τη χρήση της συσκευής. Τα παιδιά πρέπει να εποπτεύονται ώστε να είστε σίγουροι ότι δεν θα παίξουν με τη συσκευή.

**ΤΟ ΠΡΟΪΟΝ ΑΥΤΟ
ΕΙΝΑΙ ΣΥΜΦΩΝΟ ΜΕ ΤΗΝ
ΟΔΗΓΙΑ ΕΥ 2002/96/ΕΚ**



Το σύμβολο του διαγραμμένου κάδου επί της συσκευής σημαίνει ότι το προϊόν, στο τέλος της ωφέλιμης ζωής του, δεδομένου ότι πρέπει να τυγχάνει χωριστής διαχείρισης από τα οικιακά απορρίμματα, θα πρέπει να παραδίδεται σε ένα κέντρο διαφοροποιημένης συλλογής για ηλεκτρικές και ηλεκτρονικές συσκευές ή να παραδίδεται στον μεταπωλητή τη στιγμή που θα αγοράσετε μια νέα ισοδύναμη συσκευή.

Ο χρήστης ευθύνεται για την παράδοση της συσκευής στο τέλος της ζωής της στις κατάλληλες δομές συλλογής.

Η κατάλληλη διαφοροποιημένη συλλογή για την μετέπειτα δρομολόγηση της συσκευής στην ανακύκλωση και στην περιβαλλοντικά συμβατή διάθεση συντελεί στην αποφυγή ενδεχόμενων αρνητικών επιπτώσεων στο περιβάλλον και στην υγεία και ευνοεί την ανακύκλωση των υλικών από τα οποία αποτελείται το προϊόν.

Για λεπτομερέστερες πληροφορίες σχετικές με τα διαθέσιμα συστήματα συλλογής, απευθυνθείτε στην τοπική υπηρεσία διάθεσης απορριμμάτων ή στο κατάστημα από το οποίο αποκτήσατε το προϊόν.

τεχνικά χαρακτηριστικά

Τεχνικά στοιχεία	
Ηλεκτρική τροφοδοσία	BUS
Ηλεκτρική απορρόφηση	max. < 0,5W
Θερμοκρασία λειτουργίας	-10 ÷ 60°C
Θερμοκρασία αποθήκευσης	-20 ÷ 70°C
Μήκος και διατομή καλωδίου bus ΠΑΡΑΤΗΡΗΣΗ: ΣΤΗ ΣΥΝΔΕΣΗ ΜΕΤΑΞΥ ΑΙΣΘΗΤΗΡΑ ΠΕΡΙΒΑΛΛΟΝΤΟΣ ΚΑΙ ΛΕΒΗΤΑ, ΓΙΑ ΤΗΝ ΑΠΟΦΥΓΗ ΠΡΟΒΛΗΜΑΤΩΝ ΠΑΡΕΜΒΟΛΩΝ, ΧΡΗΣΙΜΟΠΟΙΗΣΤΕ ΕΝΑ ΟΠΛΙΣΜΕΝΟ ΚΑΛΩΔΙΟ Η ΤΗΛΕΦΩΝΙΚΟ ΔΙΑΚΛΑΔΩΤΗΡΑ.	max. 50 m - min. 0,5 mm ²
Μνήμη ταμπόν	2 h
Συμμόρφωση LVD 2006/95/EC EMC 2004/108/EC	CE
Ηλεκτρομαγνητικές παρεμβολές	EN 60730-1
Ηλεκτρομαγνητικές εκπομπές	EN 60730-1
Στάνταρ συμμόρφωση	EN 60730-1
Αισθητήρας θερμοκρασίας	NTC 5 k 1%
Βαθμός ανάλυσης	0,1°C

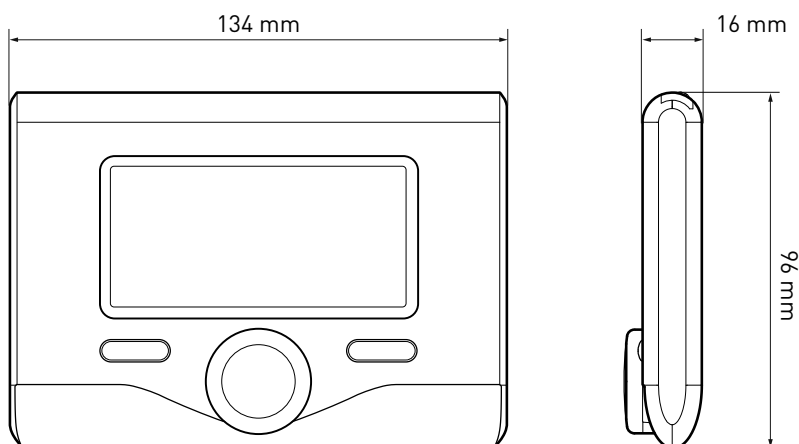

Περιγραφή του προϊόντος

Κουμπιά και Οθόνη:

1. κουμπί πίσω 
(προηγούμενη εμφάνιση)
2. επιλογέας
3. κουμπί **OK**
(επιβεβαιώνει τη διεργασία
ή πρόσβαση στο κύριο μενού)
4. ΟΘΟΝΗ

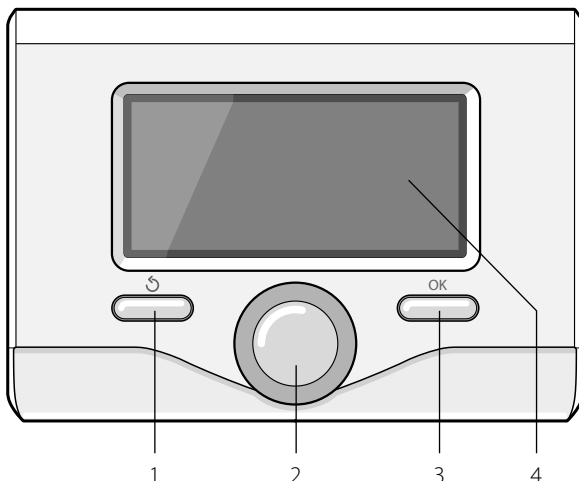

Σύμβολα οθόνης:

-  Καλοκαίρι
-  Χειμώνας
-  OFF λέβητας σβηστός
-  Ωριαίος προγραμματισμός
-  Χειροκίνητη λειτουργία
-  Ένδειξη παρουσίας φλόγας
-  Επιθυμητή θερμοκρασία περιβάλλοντος
-  Καταγραφείσα θερμοκρασία περιβάλλοντος
-  Επιθυμητή θερμοκρασία περιβάλλοντος παροχής
-  Εξωτερική θερμοκρασία
-  Λειτουργία SRA ενεργή
-  Λειτουργία ΔΙΑΚΟΠΩΝ ενεργή
-  Θέρμανση ενεργή
-  Ζεστό νερό οικιακής χρήσης ενεργό
-  Επισήμανση σφάλματος
-  Λειτουργία comfort ενεργή

περιγραφή του προϊόντος

- (1.3 bar) Πίεση εγκατάστασης
- (🔥) Παρουσία φλόγας
- (☀️) Ηλιακός ενεργός (όπου υπάρχει)
- (📄) Πλήρες μενού:
- (📊) Ρυθμίσεις θέρμανσης
- (🚰) Ρύθμιση ζεστού νερού
- (📊) Επιδόσεις συστήματος
- (⚙️) Δυνατότητες οθόνης

Ορατά σύμβολα μόνο με εγκατεστημένο ηλιακό:

- (📄) Λέβητας
- (ON 📄) Λέβητας σε λειτουργία
- (📄) Εγκατάσταση σε δάπεδο
- (📄) Μπόιλερ μονής σερπαντίνας
- (📄) Μπόιλερ διπλής σερπαντίνας
- (📄) Μπόιλερ ηλεκτρικού θερμοσίφωνα
- (🔪) Ηλιακός συλλέκτης
- (🔊) Κυκλοφορητής
- (🔄) Εναλλάκτης
- (✉️) Βαλβίδα εκτροπής
- (📄 S1) Αισθητήρας συλλέκτη
- (📄 S2) Αισθητήρας μπόιλερ χαμηλός
- (📄 S3) Αισθητήρας μπόιλερ υψηλός
- (📄 S4) Θερμοστάτης εγκατάστασης σε δάπεδο
- (📄) Υπέρβαση θερμοκρασίας μπόιλερ
- (🔪) Υπέρβαση θερμοκρασίας συλλέκτη
- (❄️) Αντιπαγωτική λειτουργία
- (🚫) Λειτουργία κατά της λεγιονέλας
- (🔧) Λειτουργία recooling
- (📄) Απεικόνιση ψηφιακής οθόνης
- (📄) Απεικόνιση αναλογικής οθόνης
- (📄) Διαμορφώσιμη διάταξη

Πρώτο Άναμμα

Την πρώτη φορά που συνδέεται το interface συστήματος EXPERT CONTROL στο λέβητα, ζητείται η επιλογή ορισμένων βασικών ρυθμίσεων.

Ως πρώτο πράγμα απαιτείται η επιλογή της γλώσσας του interface χρήστη.

Στρέψτε τον επιλογέα για να επιλέξετε την επιθυμητή γλώσσα και πατήστε το κουμπί OK για επιβεβαίωση. Προχωρήστε με τη ρύθμιση της ημερομηνίας και της ώρας. Στρέψτε τον επιλογέα για να επιλέξετε, πατήστε το κουμπί OK για να επιβεβαιώσετε την επιλογή, στρέψτε τον επιλογέα για να θέσετε την τιμή.

Πατήστε το κουμπί OK για επιβεβαίωση.

Αποθηκεύστε τη ρύθμιση με το κουμπί OK.

Πατήστε το κουμπί OK για πρόσβαση στο Μενού. Χρησιμοποιήστε τον κεντρικό επιλογέα για την κύλιση της λίστας και την επιλογή παραμέτρων, πατήστε το κουμπί OK για επιβεβαίωση.

ΠΡΟΣΟΧΗ

Μερικές παράμετροι προστατεύονται με έναν κωδικό πρόσβασης (κωδικός ασφαλείας) που προστατεύει τις ρυθμίσεις του λέβητα από μη εξουσιοδοτημένη χρήση.

δομή μενού χρήστη

Οι λειτουργίες στη διάταξη είναι οργανωμένες σε τρία επίπεδα, με βάση τη σημαντικότητά τους και τη συχνότητα χρησιμοποίησης.

- 1 **Κύρια οθόνη**
- 2 **Βασικό μενού ρυθμίσεων**
- 3 **Πλήρες μενού**

Κύρια οθόνη

Από το μενού αυτό μπορείτε να εμφανίσετε την κατάσταση λειτουργίας του συστήματος και να τροποποιήσετε την επιθυμητή θερμοκρασία περιβάλλοντος, απλά στρέφοντας τον επιλογέα.

Βασικό μενού ρυθμίσεων

Από το μενού αυτό μπορείτε να έχετε πρόσβαση στις ακόλουθες κύριες λειτουργίες: επιλογή μεταξύ του τρόπου προγραμματισμού ή χειροκίνητου και τρόπου λειτουργίας (καλοκαίρι/χειμώνας/off)

Πλήρες μενού

Από το μενού αυτό μπορείτε να έχετε πρόσβαση σε όλες τις κύριες παραμέτρους του συστήματος και στη ρύθμιση/τροποποίηση του ωριαίου προγραμματισμού θέρμανσης

ΚΥΡΙΑ ΟΘΟΝΗ

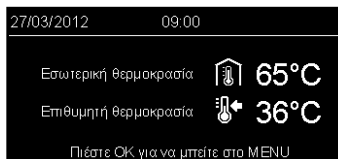

ΒΑΣΙΚΟ ΜΕΝΟΥ ΡΥΘΜΙΣΕΩΝ

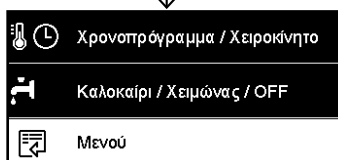
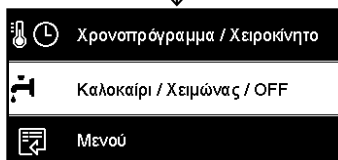
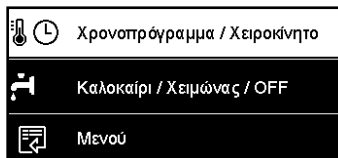

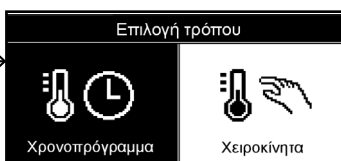

ΠΛΗΡΕΣ ΜΕΝΟΥ

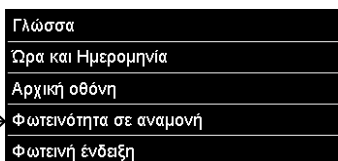
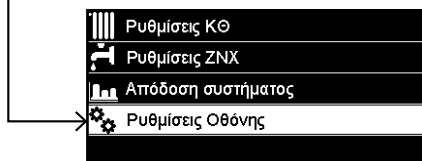
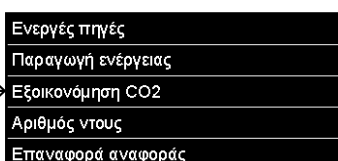
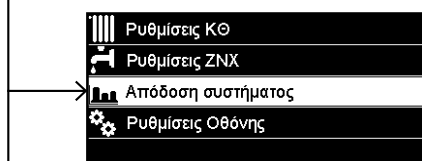
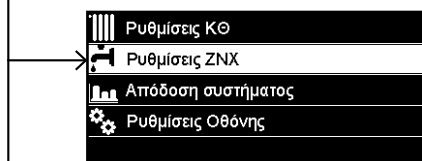
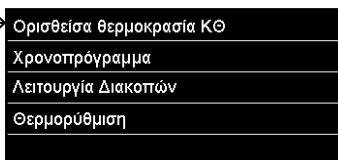
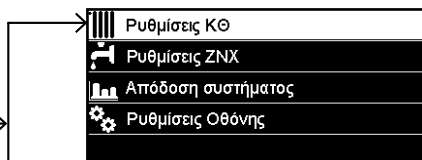

ρυθμίσεις οθόνης

Η κύρια οθόνη του εξ αποστάσεως χειρισμού είναι εξατομικεύσιμη. Στην κύρια οθόνη, μπορείτε να ελέγξετε την ώρα, την ημερομηνία, τον τρόπο λειτουργίας του λέβητα, τις τεθείσες ή καταγραφείσες θερμοκρασίες από το interface συστήματος, τον ωριαίο προγραμματισμό, τις ενεργειακές ενεργές πηγές (όπου υπάρχει) και την εξοικονόμηση εκπομπών CO₂.

Για πρόσβαση στις ρυθμίσεις της οθόνης, πατήστε το κουμπί OK.

Στρέψτε τον επιλογή και επιλέξτε:

- **Πλήρες μενού**

Πατήστε το κουμπί OK.

Στρέψτε τον επιλογή και επιλέξτε:

- **Ρυθμίσεις οθόνης**

Πατήστε το κουμπί OK.

Μέσω του μενού "**Ρυθμίσεις οθόνης**" μπορείτε να επιλέξετε τις ακόλουθες παραμέτρους:

- **Γλώσσα**

Πατήστε το κουμπί OK.

Στρέψτε τον επιλογή και επιλέξτε την επιθυμητή γλώσσα.

Πατήστε το κουμπί OK για επιβεβαίωση της επιλογής και πατήστε το κουμπί πίσω "⏪" για να επιστρέψετε στην προηγούμενη απεικόνιση.

Στρέψτε τον επιλογή και επιλέξτε

- **Ημερομηνία και ώρα**

Πατήστε το κουμπί OK.

Με τον επιλογή επιλέξτε την ημέρα, πατήστε το κουμπί OK, στρέψτε τον επιλογή για να θέσετε την ακριβή ημέρα, πατήστε το κουμπί OK για επιβεβαίωση και περάστε στην επιλογή του μήνα και ακολουθώντας του έτους επιβεβαιώνοντας πάντα τη ρύθμιση με το κουμπί OK.

Στρέψτε τον επιλογή για την επιλογή της ώρας, πατήστε το κουμπί OK, στρέψτε τον επιλογή για να θέσετε την ακριβή ώρα,



Βασική εμφάνιση



Ρύθμιση ημερομηνίας και ώρας

ρυθμίσεις οθόνης

πατήστε το κουμπί OK για επιβεβαίωση και περάστε στην επιλογή και ρύθμιση των λεπτών.

Πατήστε το κουμπί OK για επιβεβαίωση. Στρέψτε τον επιλογέα και επιλέξτε την θερινή ώρα, πατήστε το κουμπί OK, επιλέξτε αυτο ή χειροκίνητο, πατήστε το κουμπί OK.

Πατήστε το κουμπί OK για επιβεβαίωση της επιλογής και πατήστε το κουμπί πίσω “” για να επιστρέψετε στην προηγούμενη απεικόνιση.

Στρέψτε τον επιλογέα και επιλέξτε:

- Αρχική οθόνη

στη ρύθμιση της αρχικής οθόνης μπορείτε να επιλέξετε τις εμφανιζόμενες πληροφορίες.

Επιλέγοντας την εμφάνιση “Εξατομικεύσιμο” μπορείτε να επιλέξετε όλες τις επιθυμητές πληροφορίες. Εναλλακτικά μπορείτε να επιλέξετε μια από τις προδιαμορφωμένες οθόνες:

Βασική

Ενεργές πηγές

Εξοικονόμηση CO2

Βασικός λέβητας

Πλήρης λέβητας

Ηλιακός (όπου υπάρχει)

Ζώνες (όπου υπάρχει)

FWS (όπου υπάρχει)

Πατήστε το κουμπί OK για να επιβεβαιώσετε την επιλογή. Πατήστε το κουμπί πίσω “” για να επιστρέψετε στην προηγούμενη απεικόνιση.

Στρέψτε τον επιλογέα και επιλέξτε:

- Φωτεινότητα σε stand-by

μέσω του επιλογέα ρυθμίστε την φωτεινότητα της οθόνης κατά τις περιόδους stand-by.

Πατήστε το κουμπί OK για επιβεβαίωση.

Στρέψτε τον επιλογέα και επιλέξτε:

- Χρονισμός οπίσθιου φωτισμού

μέσω του επιλογέα θέστε το χρόνο οπίσθιου φωτισμού της οθόνης μετά τη τελευταία χρησιμοποίηση του interface του συστήματος αφήνεται ανενεργό για κάποια χρονική περίοδο.

Πατήστε το κουμπί OK για επιβεβαίωση.

Στρέψτε τον επιλογέα και επιλέξτε:

- Χρονισμός αρχικής οθόνης

μέσω του επιλογέα θέστε το χρόνο αναμονής για την εμφάνιση της κύριας οθόνης.

Πατήστε το κουμπί OK για επιβεβαίωση.

Πατήστε το κουμπί πίσω “” για να επιστρέψετε στην προηγούμενη απεικόνιση.

τρόποι λειτουργίας λέβητα

Για την επιλογή του τρόπου λειτουργίας του λέβητα πατήστε το κουμπί OK.

Η οθόνη εμφανίζει:





- Προγραμματισμένο / Χειροκίνητο
- Καλοκαίρι/ Χειμώνας/ Off
- Πλήρες μενού

Στρέψτε τον επιλογέα και επιλέξτε:

- **Καλοκαίρι/ Χειμώνας/ Off**

Πατήστε το κουμπί OK.

Στρέψτε τον επιλογέα και επιλέξτε:

- () **ΚΑΛΟΚΑΙΡΙ**
παραγωγή ζεστού νερού οικιακής χρήσης, αποκλεισμός θέρμανσης.
- () **ΧΕΙΜΩΝΑΣ**
παραγωγή ζεστού νερού οικιακής χρήσης και θέρμανση.
- () **OFF**
λέβητας ζεστός, ενεργή η αντιπαγωγική λειτουργία. Όταν ενεργοποιείται η αντιπαγωγική λειτουργία, η οθόνη εμφανίζει το σύμβολο:
"  ". Η λειτουργία αυτή αποτελεί προστασία κατά του παγώματος των σωληνώσεων.

Πατήστε το κουμπί OK για επιβεβαίωση.



Πατήστε πάλι το κουμπί OK για να επιστρέψετε στην προηγούμενη απεικόνιση.

Στρέψτε τον επιλογέα και επιλέξτε:

- **Προγραμματισμένο / Χειροκίνητο**

Πατήστε το κουμπί OK.

Στρέψτε τον επιλογέα και επιλέξτε:

- () **ΠΡΟΓΡΑΜΜΑΤΙΣΜΕΝΟ**
ο λέβητας θα λειτουργήσει σύμφωνα με τον τεθέντα ωριαίο προγραμματισμό.
- () **ΧΕΙΡΟΚΙΝΗΤΑ**
ο λέβητας θα λειτουργήσει χειροκίνητα.

Πατήστε το κουμπί OK για επιβεβαίωση.

Πατήστε πάλι το κουμπί OK για να επιστρέψετε στην προηγούμενη απεικόνιση.



Επιλογή τρόπου χειμώνα



Επιλογή χειροκίνητου τρόπου

ρύθμιση θερμοκρασίας περιβάλλοντος

Με βάση τον τρόπο λειτουργίας του λέβητα (Προγραμματισμένος/Χειροκίνητος) Βλέπε παράγραφο “τρόπος λειτουργίας λέβητα”.

Ρύθμιση θερμοκρασίας περιβάλλοντος σε χειροκίνητο τρόπο

Στρέψτε τον επιλογή για να θέσετε την επιθυμητή τιμή της θερμοκρασίας περιβάλλοντος. Η οθόνη εμφανίζει την τεθείσα τιμή. Πατήστε το κουμπί OK για επιβεβαίωση. Η οθόνη επιστρέφει στην προηγούμενη απεικόνιση.

Ρύθμιση θερμοκρασίας περιβάλλοντος σε ωριαίο προγραμματισμό

Κατά τη λειτουργία του ωριαίου προγραμματισμού μπορείτε να αλλάξετε την τεθείσα θερμοκρασία περιβάλλοντος.

Στρέψτε τον επιλογή και θέστε την επιθυμητή τιμή της θερμοκρασίας περιβάλλοντος. Πατήστε το κουμπί OK.

Η οθόνη εμφανίζει την τεθείσα θερμοκρασία και την ώρα μέχρι την οποία επιθυμείτε να διατηρήσετε την αλλαγή.

Στρέψτε τον επιλογή για να θέσετε την ώρα τέλους τροποποίησης, πατήστε το κουμπί OK για επιβεβαίωση.

Η οθόνη εμφανίζει το σύμβολο  απέναντι από την επιθυμητή τιμή θερμοκρασίας για την περίοδο τροποποίησης.

Πατήστε το κουμπί πίσω  για να βγείτε από τη ρύθμιση χωρίς να αποθηκεύσετε την τροποποίηση.

Το interface συστήματος EXPERT CONTROL θα διατηρήσει την τιμή θερμοκρασίας μέχρι το τέλος του τεθέντος χρόνου, με το πέρασ του οποίου θα επιστρέψει στην προρυθμισμένη θερμοκρασία περιβάλλοντος.



Τροποποίηση θερμοκρασίας περιβάλλοντος



Ρύθμιση θερμοκρασίας περιβάλλοντος σε ωριαίο προγραμματισμό

ρύθμιση ζεστού νερού θέρμανσης

Για πρόσβαση στις ρυθμίσεις θέρμανσης, πατήστε το κουμπί OK.

Στρέψτε τον επιλογέα και επιλέξτε:

- **Πλήρες μενού**

Πατήστε το κουμπί OK.

Στρέψτε τον επιλογέα και επιλέξτε:

- **Ρύθμιση θέρμανσης**

Πατήστε το κουμπί OK.

Για να θέσετε τη θερμοκρασία παροχής στρέψτε τον επιλογέα και επιλέξτε:

- **Τεθείσα θερμοκρασία θέρμανσης**

Πατήστε το κουμπί OK.

Η οθόνη εμφανίζει:

- T τεθείσα Ζώνη 1
- T τεθείσα Ζώνη 2
- T τεθείσα Ζώνη 3

Στρέψτε τον επιλογέα και επιλέξτε:

- **T τεθείσα Ζώνη 1**

Πατήστε το κουμπί OK.

Στρέψτε τον επιλογέα και θέστε τη θερμοκρασία παροχής της επιλεγμένης ζώνης.

Πατήστε το κουμπί OK για επιβεβαίωση.

Επαναλάβετε την παραπάνω περιγραφόμενη διαδικασία για να θέσετε τη θερμοκρασία παροχής στις άλλες ζώνες, αν υπάρχουν.

Πατήστε δύο φορές του κουμπί πίσω "⏪".

Για πρόσβαση στις ρυθμίσεις ζεστού νερού οικιακής χρήσης, πατήστε το κουμπί OK.



Επιλογή Ρυθμίσεις θέρμανσης



Τροποποίηση θερμοκρασίας ζεστού νερού θέρμανσης

ωριαίος προγραμματισμός θέρμανσης

Ο ωριαίος προγραμματισμός επιτρέπει στο λέβητα να θερμάνει το περιβάλλον ανάλογα με τις ανάγκες σας.

Για να θέσετε τον ωριαίο προγραμματισμό της θέρμανσης πατήστε το κουμπί OK. Στρέψτε τον επιλογέα και επιλέξτε -

Πλήρες μενού

Πατήστε το κουμπί OK.

Στρέψτε τον επιλογέα και επιλέξτε:

- Ρυθμίσεις θέρμανσης

Πατήστε το κουμπί OK.

Η οθόνη εμφανίζει:

- Τεθείσα θερμοκρασία θέρμανσης
- Ωριαίος προγραμματισμός
- Λειτουργία "διακοπών"
- Λειτουργία Auto

Στρέψτε τον επιλογέα και επιλέξτε:

- Ωριαίος προγραμματισμός

Πατήστε το κουμπί OK.

Η οθόνη εμφανίζει:

- Ελεύθερος προγραμματισμός
- Καθοδηγούμενος προγραμματισμός
- Προγράμματα προ-ρυθμισμένα
- Προγραμματισμός/χειροκίνηση

Στρέψτε τον επιλογέα και επιλέξτε:

- ΕΛΕΥΘΕΡΟΣ ΠΡΟΓΡΑΜΜΑΤΙΣΜΟΣ

Πατήστε το κουμπί OK.

Η οθόνη εμφανίζει:

- Όλες οι ζώνες
- Ζώνη 1
- Ζώνη 2
- Ζώνη 3

Στρέψτε τον επιλογέα και επιλέξτε τη ζώνη στην οποία επιθυμείτε να εφαρμόσετε τον ωριαίο προγραμματισμό:

Πατήστε το κουμπί OK.

Στρέψτε τον επιλογέα και επιλέξτε

- Θέστε T Comfort

Πατήστε το κουμπί OK.

Στρέψτε τον επιλογέα και αλλάξτε την τιμή

της θερμοκρασίας περιβάλλοντος κατά την περίοδο comfort (η οθόνη απεικονίζει την τιμή θερμοκρασίας να αναβοσβήνει). Πατήστε το κουμπί OK για επιβεβαίωση.

Στρέψτε τον επιλογέα και επιλέξτε

- Θέστε T Μειωμένη

Πατήστε το κουμπί OK.

Στρέψτε τον επιλογέα και αλλάξτε την τιμή της θερμοκρασίας περιβάλλοντος κατά την μειωμένη περίοδο (η οθόνη απεικονίζει την τιμή θερμοκρασίας να αναβοσβήνει).

Πατήστε το κουμπί OK για επιβεβαίωση.

Στρέψτε τον επιλογέα και επιλέξτε

- Θέστε προγραμματισμό

Πατήστε το κουμπί OK.

Στρέψτε τον επιλογέα και επιλέξτε την ημέρα ή τις μέρες της εβδομάδας που επιθυμείτε να προγραμματίσετε.

Σε κάθε επιλογή της ημέρας να πατάτε το κουμπί OK για επιβεβαίωση.

Η οθόνη εμφανίζει τις επιλεγμένες ημέρες για τον προγραμματισμό με ένα πλαίσιο.

Στρέψτε τον επιλογέα και επιλέξτε αποθήκευση Πατήστε το κουμπί OK και στρέψτε τον επιλογέα και θέστε την έναρξη της περιόδου θέρμανσης που αντιστοιχεί στην τιμή που αναβοσβήνει. Πατήστε το κουμπί OK για επιβεβαίωση.

Πατήστε το κουμπί OK και στρέψτε τον επιλογέα για να θέσετε την ώρα τέλους περιόδου comfort.

Αν επιθυμείτε να προσθέσετε νέες περιόδους στρέψτε τον επιλογέα και επιλέξτε Προσθήκη περιόδου, πατήστε το κουμπί OK.

Επαναλάβετε την παραπάνω περιγραφή διαδικασίας για να θέσετε την έναρξη και το τέλος της περιόδου comfort που τέθηκαν.

Αφού ολοκληρωθεί ο προγραμματισμός στρέψτε τον επιλογέα και επιλέξτε Αποθήκευση.

Πατήστε το κουμπί OK για επιβεβαίωση.

ωριαίος προγραμματισμός θέρμανσης

Στρέψτε τον επιλογέα και επιλέξτε:

- **Υπολειπόμενες ημέρες**
για το ενδεχόμενο μη ακόμη προγραμματισμένων ημερών και επαναλάβετε τις ενέργειες που περιγράφηκαν προηγουμένως

Στρέψτε τον επιλογέα και επιλέξτε:

- **Τροποποίηση**
για να τροποποιήσετε ενδεχόμενες προηγούμενες προγραμματισμένες περιόδους

Στρέψτε τον επιλογέα και επιλέξτε:

- **Έξοδος**
για να βγείτε από τον ωριαίο προγραμματισμό.

Πατήστε το κουμπί OK για επιβεβαίωση. Η οθόνη επιστρέφει στην προηγούμενη απεικόνιση. Πατήστε το κουμπί πίσω "⏪" για να επιστρέψετε στην απεικόνιση της κύριας οθόνης.

Για τη διευκόλυνση των εργασιών ρύθμισης του ωριαίου προγραμματισμού, μπορείτε να κάνετε τη διαμόρφωση με:

- Καθοδηγούμενο προγραμματισμό
- Προγράμματα προ-ρυθμισμένα.

Στρέψτε τον επιλογέα και επιλέξτε:

- ΠΡΟΓΡΑΜΜΑΤΙΣΜΟΣ ΚΑΘΟΔΗΓΟΥΜΕΝΟΣ

Πατήστε το κουμπί OK.

Στρέψτε τον επιλογέα και επιλέξτε τη ζώνη στην οποία επιθυμείτε να εφαρμόσετε τον ωριαίο προγραμματισμό.

Πατήστε το κουμπί OK.

Στρέψτε τον επιλογέα και επιλέξτε:

- **Θέστε προγραμματισμό**

Πατήστε το κουμπί OK.

Τώρα ακολουθήστε βήμα-βήμα τις υποδείξεις που εμφανίζονται σταδιακά στην οθόνη.



Επιλογή ημερών
ωριαίος προγραμματισμός θέρμανσης

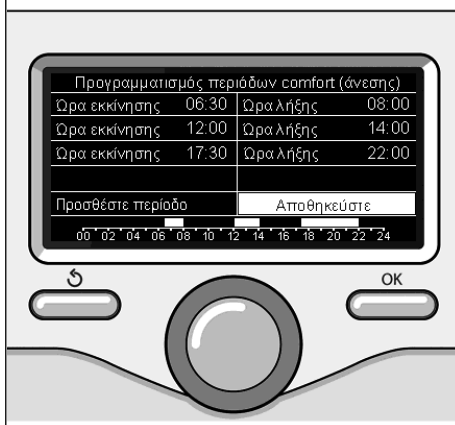

Ρύθμιση περιόδων comfort
ωριαίος προγραμματισμός θέρμανσης

ωριαίος προγραμματισμός θέρμανσης

- ΠΡΟΓΡΑΜΜΑΤΑ ΠΡΟ-ΡΥΘΙΣΜΕΝΑ

Πατήστε το κουμπί OK.

Στρέψτε τον επιλογέα και επιλέξτε τη ζώνη στην οποία επιθυμείτε να εφαρμόσετε τον ωριαίο προγραμματισμό.

Πατήστε το κουμπί OK.

Στρέψτε τον επιλογέα και επιλέξτε

- Θέστε προγραμματισμό

Πατήστε το κουμπί OK.

Στρέψτε τον επιλογέα και επιλέξτε μεταξύ:

- Πρόγραμμα οικογενειακό
- Πρόγραμμα όχι στο γεύμα
- Πρόγραμμα μεσημεριού
- Πάντα ενεργό

Πατήστε το κουμπί OK για επιβεβαίωση.

Στρέψτε τον επιλογέα για να κυλίσουν οι μέρες και η ώρα έναρξης και τέλους προγράμματος θέρμανσης.

Στρέψτε τον επιλογέα και επιλέξτε αποθήκευση, πατήστε το κουμπί OK.

Πατήστε το κουμπί πίσω "⏪" για να επιστρέψετε στην προηγούμενη απεικόνιση.

- ΠΡΟΓΡΑΜΜΑΤΙΣΜΕΝΟ/ΧΕΙΡΟΚΙΝΗΤΟ

(αυτός ο τρόπος επιτρέπει την επιλογή της διαχείρισης θέρμανσης των ζωνών, μεταξύ προγραμματισμένου ή χειροκίνητου)

Πατήστε το κουμπί OK.

Στρέψτε τον επιλογέα και επιλέξτε τη ζώνη στην οποία θα κάνετε τη ρύθμιση. Επιλέξτε μεταξύ του τρόπου ωριαίου προγραμματισμού ή χειροκίνητα.

Πατήστε το κουμπί OK.

Πατήστε το κουμπί πίσω "⏪" για να επιστρέψετε στην προηγούμενη απεικόνιση

Για να ρυθμίσετε τη θερμοκρασία περιβάλλοντος αρκεί να στρέψετε τον επιλογέα.



Επιλογή προγράμματος μεσημεριού

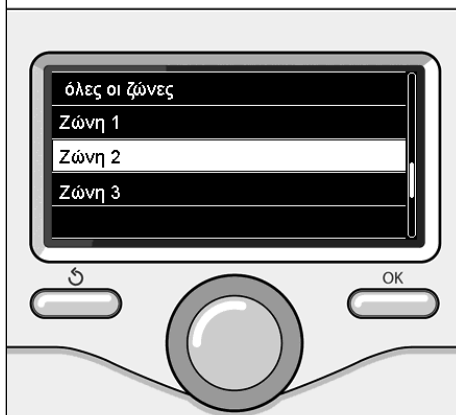

Επιλογή τρόπου λειτουργίας της ζώνης 2

Λειτουργία χειροκίνητου τρόπου θέρμανσης

Ο χειροκίνητος τρόπος, απενεργοποιεί τον ωριαίο προγραμματισμό θέρμανσης. Η χειροκίνητη λειτουργία επιτρέπει τη διατήρηση της θέρμανσης συνεχώς.

Για την επιλογή της λειτουργίας του λέβητα σε χειροκίνητο τρόπο πατήστε το κουμπί OK για πρόσβαση στο Μενού. Στρέψτε τον επιλογέα και επιλέξτε:

- Προγραμματισμένο / Χειροκίνητο

Πατήστε το κουμπί OK.

Στρέψτε τον επιλογέα και επιλέξτε:

- Χειροκίνητα

Στρέψτε τον επιλογέα για να επιλέξετε τον Χειροκίνητο τρόπο, πατήστε το κουμπί OK. Πιέστε πάλι το κουμπί OK για αποθήκευση των ρυθμίσεων. Η οθόνη επιστρέφει στην προηγούμενη απεικόνιση.

Πατήστε το κουμπί πίσω μέχρι την απεικόνιση της κύριας οθόνης.



Επιλογή χειροκίνητου τρόπου

ρύθμιση ζεστού νερού οικιακής χρήσης

Στρέψτε τον επιλογέα και επιλέξτε:

- **Πλήρες μενού**

Πατήστε το κουμπί OK.

Στρέψτε τον επιλογέα και επιλέξτε:

- **Ρύθμιση ζεστού νερού**

Πατήστε το κουμπί OK.

Στρέψτε τον επιλογέα και επιλέξτε:

- **Τεθείσα θερμοκρασία ζεστού νερού**

Πατήστε δύο φορές του κουμπί OK.

Στρέψτε τον επιλογέα και θέστε την επιθυμητή θερμοκρασία του ζεστού νερού οικιακής χρήσης.

Πατήστε το κουμπί OK για επιβεβαίωση.

Πατήστε το κουμπί πίσω "⏪" για να επιστρέψετε στην προηγούμενη απεικόνιση.

Η λειτουργία **comfort** επιτρέπει τη μείωση του χρόνου αναμονής όταν ενεργοποιείται το αίτημα ζεστού νερού οικιακής χρήσης.

Στρέψτε τον επιλογέα και επιλέξτε:

- **Comfort**

Πατήστε το κουμπί OK.

Στρέψτε τον επιλογέα και επιλέξτε:

- **Ανενεργή**
- **Χρονισμένη**

(επιτρέπει να διατηρείται ζεστός ο δευτερεύων εναλλάκτης κατά τις περιόδους αδράνειας του λέβητα, αυξάνοντας έτσι την αίσθηση ευεξίας)

- **Πάντα ενεργή**

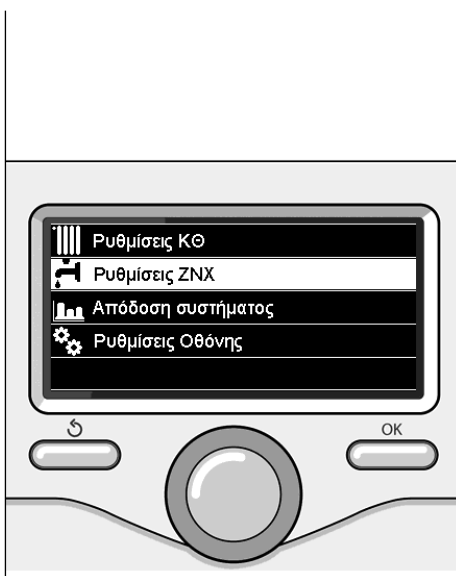

Επιλογή ρύθμισης ζεστού νερού



Επιλογή χρονισμένου τρόπου Comfort

ωριαίος προγραμματισμός ζεστού νερού οικιακής χρήσης

Για να θέσετε τον ωριαίο προγραμματισμό ζεστού νερού οικιακής χρήσης πατήστε το κουμπί OK.

Στρέψτε τον επιλογέα και επιλέξτε

- **Πλήρες μενού**

Πατήστε το κουμπί OK.

Στρέψτε τον επιλογέα και επιλέξτε

- **Ρύθμιση ζεστού νερού**

Πατήστε το κουμπί OK.

Στρέψτε τον επιλογέα και επιλέξτε.

- **Ωριαίος προγραμματισμός**

Πατήστε το κουμπί OK.

Στρέψτε τον επιλογέα για να επιλέξετε:

- Ελεύθερος προγραμματισμός
- Προγράμματα προ-ρυθμισμένα

Στρέψτε τον επιλογέα για να επιλέξετε:

- **Ελεύθερος προγραμματισμός**

Πατήστε το κουμπί OK.

Στρέψτε τον επιλογέα και επιλέξτε:

- **Πρόγραμμα ζεστού νερού**
- **Timer εφεδρικό** (Στοιχείο για τη στιγμιαία παραγωγή ζεστού νερού, Αντλία ανακυκλοφορίας ζεστού νερού οικιακής χρήσης, Ηλεκτροηλεκτρικό)

Σε αμφότερες τις περιπτώσεις στρέψτε τον επιλογέα και θέστε τη θερμοκρασία comfort και μειωμένη, πατήστε το κουμπί OK για επιβεβαίωση.

Στρέψτε τον επιλογέα για να επιλέξετε:

- **Θέστε προγραμματισμό**

Πατήστε το κουμπί OK. Για να θέσετε τον προγραμματισμό ακολουθήστε τη διαδικασία που περιγράφεται στο κεφάλαιο "ωριαίος προγραμματισμός θέρμανσης".

Στρέψτε τον επιλογέα για να επιλέξετε:

- **Προγράμματα προ-ρυθμισμένα**

Πατήστε το κουμπί OK.

Στρέψτε τον επιλογέα και επιλέξτε:

- **Προγραμματισμός ζεστού νερού**
- **Timer εφεδρικό** (Στοιχείο για τη στιγμιαία

παραγωγή ζεστού νερού, Αντλία ανακυκλοφορίας ζεστού νερού οικιακής χρήσης, Ηλεκτροηλεκτρικό)

Σε αμφότερες τις περιπτώσεις στρέψτε τον επιλογέα και θέστε τη θερμοκρασία comfort και μειωμένη, πατήστε το κουμπί OK για επιβεβαίωση.

Στρέψτε τον επιλογέα για να επιλέξετε:

- **Θέστε προγραμματισμό**

Πατήστε το κουμπί OK. Για να θέσετε τον προγραμματισμό ακολουθήστε τη διαδικασία που περιγράφεται στο κεφάλαιο "ωριαίος προγραμματισμός θέρμανσης" παράγραφος, προ-ρυθμισμένα προγράμματα.

- **Πρόγραμμα οικογενειακό**
- **Πρόγραμμα όχι στο γέυμα**
- **Πρόγραμμα μεσημεριού**
- **Πάντα ενεργό.**

Πατήστε το κουμπί OK για επιβεβαίωση της επιλογής και πατήστε το κουμπί πίσω "↶" για να επιστρέψετε στην προηγούμενη απεικόνιση.

Η λειτουργία **COMFORT** επιτρέπει τη μείωση του χρόνου αναμονής όταν ενεργοποιείται το αίτημα ζεστού νερού οικιακής χρήσης. Για πρόσβαση στις ρυθμίσεις ζεστού νερού οικιακής χρήσης, πατήστε το κουμπί OK.

Στρέψτε τον επιλογέα και επιλέξτε:

- **Πλήρες μενού**

Πατήστε το κουμπί OK.

Στρέψτε τον επιλογέα και επιλέξτε:

- **Ρύθμιση ζεστού νερού**

Πατήστε το κουμπί OK.

Στρέψτε τον επιλογέα και επιλέξτε:

- **Λειτουργία Comfort**

Πατήστε το κουμπί OK.

Στρέψτε τον επιλογέα και επιλέξτε:

- **Ανενεργή**
- **Χρονισμένη** (σύμφωνα με τον ωριαίο προγραμματισμό)
- **Πάντα ενεργή**

ειδικές λειτουργίες

Για να θέσετε τον προγραμματισμό μιας από τις ειδικές λειτουργίες πατήστε το κουμπί OK.

Στρέψτε τον επιλογέα και επιλέξτε

- **Πλήρες μενού**

Πατήστε το κουμπί OK.

Στρέψτε τον επιλογέα και επιλέξτε:

- **Ρυθμίσεις θέρμανσης**

Πατήστε το κουμπί OK.

Στρέψτε τον επιλογέα και επιλέξτε:

- **Λειτουργία "διακοπών"**

- **Λειτουργία Auto**

Πατήστε το κουμπί OK για να επιβεβαιώσετε την επιλογή.

Η λειτουργία διακοπών απενεργοποιεί τη θέρμανση κατά την περίοδο διακοπών.

- **ΛΕΙΤΟΥΡΓΙΑ ΔΙΑΚΟΠΩΝ**

Πατήστε το κουμπί OK.

Στρέψτε τον επιλογέα και επιλέξτε:

- **ON** (ενεργοποιεί τη λειτουργία)

- **OFF** (απενεργοποιεί τη λειτουργία)

Πατήστε το κουμπί OK.

Αν επιλέξετε ON, στρέψτε τον επιλογέα για να θέσετε την ημερομηνία επιστροφής από τις διακοπές.

Αυτό θα επιτρέψει στο interface του συστήματος, στην προκαθορισμένη ημερομηνία, την συνέχιση της λειτουργίας στον προηγούμενος τεθέντα τρόπο.

Πατήστε το κουμπί OK για την αποθήκευση των ρυθμίσεων, η οθόνη επιστρέφει στην προηγούμενη απεικόνιση.

Στην οθόνη ενεργών πηγών, όταν η λειτουργία διακοπών είναι ενεργή, εμφανίζεται το

εικονίδιο "  ".

Η λειτουργία AUTO θέτει αυτόματα το καθεστώς λειτουργίας του λέβητα με βάση τον τύπο εγκατάστασης και τις περιβαλλοντικές συνθήκες.

Η θερμική ρύθμιση ενός κτιρίου συνίσταται στη διατήρηση της εσωτερικής θερμοκρασίας σταθερής κατά τη μεταβολή της εξωτερικής θερμοκρασίας.

- **ΛΕΙΤΟΥΡΓΙΑ SRA**

Πατήστε το κουμπί OK.

Στρέψτε τον επιλογέα και επιλέξτε:

- **ON** (ενεργοποιεί τη λειτουργία)

- **OFF** (απενεργοποιεί τη λειτουργία)

Πατήστε το κουμπί OK για την αποθήκευση των ρυθμίσεων, η οθόνη επιστρέφει στην προηγούμενη απεικόνιση.

Στην περίπτωση που η θερμοκρασία του ζεστού νερού θέρμανσης δεν αντιστοιχεί στην επιθυμητή μπορείτε να την αυξήσετε ή να τη μειώσετε μέσω παραμέτρου θερμοκρασίας που θέτει τη θέρμανση.

Η οθόνη εμφανίζει την γραμμή διόρθωσης.

Πατήστε το κουμπί πίσω "  " για να επιστρέψετε στην απεικόνιση της κύριας οθόνης.

Στην οθόνη ενεργών πηγών, όταν η λειτουργία διακοπών είναι ενεργή, εμφανίζεται το

εικονίδιο "SRA".

Ηλιακός & Μπόιλερ (όπου υπάρχει)

Παρουσία μιας ηλιακής εγκατάστασης, μπορείτε να εμφανίσετε τις ενεργειακές επιδόσεις του εγκατεστημένου συστήματος.

Στρέψτε τον επιλογέα και επιλέξτε

- **Πλήρες μενού**

Πατήστε το κουμπί OK.

Στρέψτε τον επιλογέα και επιλέξτε

- **Επιδόσεις συστήματος**

Πατήστε το κουμπί OK.

Στρέψτε τον επιλογέα και επιλέξτε:

- **Ενεργές πηγές**
- Παραγωγή kW/h
- εξοικονόμηση CO2
- Διαθέσιμα ντουζ
- **Reset Report**

Πατήστε το κουμπί OK για επιβεβαίωση της επιλογής.

- **Ενεργές πηγές**

Εμφανίζει την παραγόμενη ενέργεια από το ηλιακό πάνελ στο χρονικό διάστημα 24h, μιας εβδομάδας ή ενός έτους.

- **Παραγωγή kWh**

Εμφανίζει την παραγόμενη ενέργεια από το ηλιακό πάνελ στο χρονικό διάστημα 24h, μιας εβδομάδας ή ενός έτους.

- **Εξοικονόμηση CO2**

Εμφανίζει την εξοικονόμηση CO2 σε Kg συσχετίζοντάς την με τη διανυθείσα απόσταση με αυτοκίνητο

- **Διαθέσιμα ντουζ**

Εμφανίζει το ποσοστό διαθέσιμου ζεστού νερού στη συσσώρευση και την ποσότητα πραγματοποιούμενων ντουζ.

- **Reset Report**

Μηδενίζει όλα τα reports.

Επίσης μπορείτε να εμφανίσετε στην κύρια οθόνη το σχέδιο της εγκατεστημένης ηλιακής εγκατάστασης.



Οθόνη ενεργών πηγών

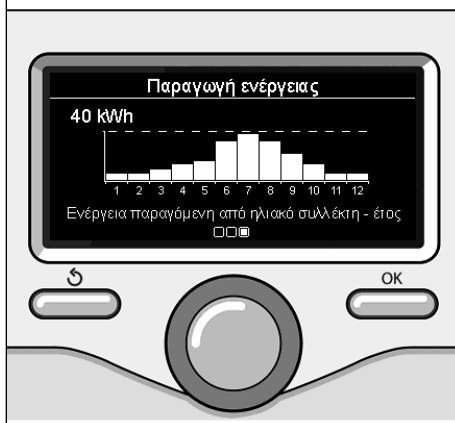

Οθόνη παραγωγής kWh

εγκατάσταση

Τοποθέτηση

Η συσκευή καταγράφει τη θερμοκρασία περιβάλλοντος, συνεπώς στην επιλογή της θέσης εγκατάστασης λαμβάνονται υπόψη ορισμένα τεχνάσματα.

Τοποθετήστε τη μακριά από πηγές θερμότητας (καλοριφέρ, ηλιακές ακτίνες, τζάκια, κλπ.) και μακριά από ρεύματα αέρα ή ανοίγματα προς τα έξω, τα οποία θα μπορούσαν να επηρεάσουν την καταγραφή.

Τοποθετήστε τη σε περίπου 1,50 m ύψος από το δάπεδο.



Προσοχή

Η εγκατάσταση πρέπει να διενεργηθεί από ειδικευμένο τεχνικό προσωπικό.

Πριν τη συναρμολόγηση διακόψτε την τάση στο λέβητα.

Εγκατάσταση σε τοίχωμα

Η στερέωση στον τοίχο του interface του συστήματος EXPERT CONTROL πρέπει να διενεργείται πριν τη σύνδεση στη γραμμή BUS.

- πριν συνδέσετε τα καλώδια στη βάση του interface συστήματος, τραβήξτε τημ προστατευτική γλωσσίδα του συνδέσμου και ανασηκώστε την (εικ.1),
- συνδέστε το ζεύγος καλωδίων στο σύνδεσμο (όπως επεξηγείται στην επόμενη σελίδα) και ξανακλείστε την προστατευτική γλωσσίδα (εικ.2),
- ανοίξτε τις αναγκαίες οπές για τη στερέωση
- στερεώστε τη βάση της συσκευής στο κιβώτιο στο τοίχωμα, χρησιμοποιώντας τις παρεχόμενες με το κιτ βίδες (εικ.3),
- τοποθετήστε το interface συστήματος στη βάση, ωθώντας την απαλά προς τα κάτω (εικ.4).

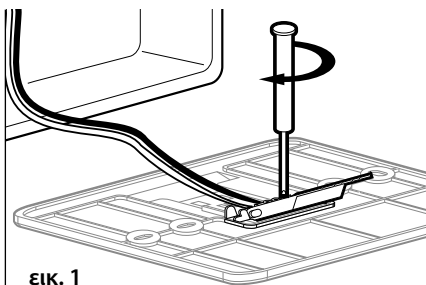

ΕΙΚ. 1

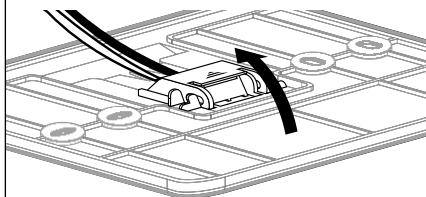

ΕΙΚ. 2

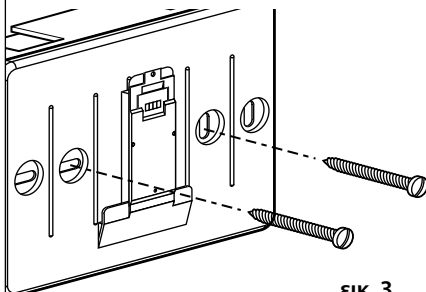

ΕΙΚ. 3

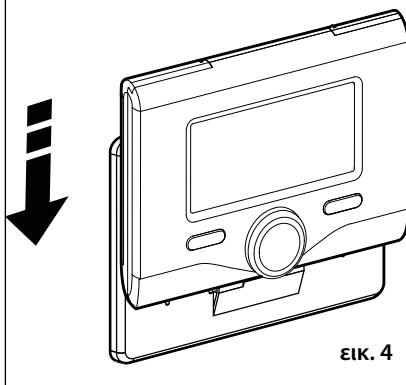

ΕΙΚ. 4

Σύνδεση στο λέβητα

Η αποστολή, η λήψη και η αποκωδικοποίηση των σημάτων γίνεται μέσω του πρωτοκόλλου BUS που φέρνει σε επικοινωνία το λέβητα και το interface του συστήματος.

- συνδέστε ένα ζεύγος καλωδίων στο σύνδεσμο BUS στην κάρτα λέβητα
- συνδέστε το ζεύγος καλωδίων από το σύνδεσμο BUS στον ακροδέκτη του interface του συστήματος.

σθητήρα περιβάλλοντος και λέβητα, για την αποφυγή προβλημάτων παρεμβολών, χρησιμοποιήστε ένα οπλισμένο καλώδιο ή τηλεφωνικό διακλαδωτήρα.

ΠΑΡΑΤΗΡΗΣΗ: Στη σύνδεση μεταξύ αι-

INTERFACE ΣΥΣ-
ΤΗΜΑΤΟΣ

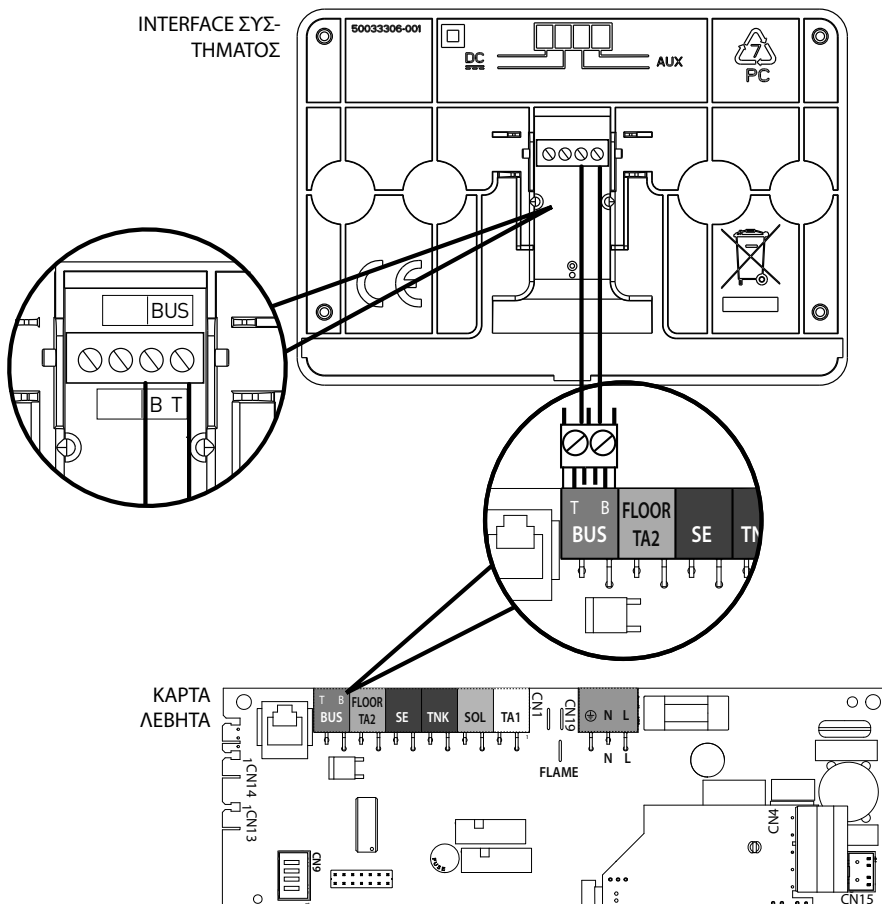

δομή μενού τεχνικής περιοχής

Γλώσσα, ημερομηνία και ώρα (Ακολουθήστε τις υποδείξεις της οθόνης, πατήστε OK σε κάθε εισαγωγή προς αποθήκευση)

Ρύθμιση Δικτύου BUS BridgeNet (μεταβλητή λίστα ανάλογα με τις διαθέσιμες συνδέσεις)

- Εξ αποστάσεως Έλεγχος (τοπικά)
- Έλεγχος ηλιακού
- Λέβητας

Πλήρες μενού (στις επόμενες σελίδες παρατίθενται όλα τα διαθέσιμα μενού/παράμετροι)

Καθοδηγούμενη διαμόρφωση (μεταβλητή λίστα ανάλογα με τις διαθέσιμες συνδέσεις)

- Έλεγχος ηλιακού** (ακολουθήστε τις υποδείξεις που παρατίθενται στην τεκμηρίωση του ηλιακού)
- Λέβητας**

Παράμετροι

Παράμετροι Αερίου: 220 - 230 - 231 - 232 - 233 - 234 - 270
 Παράμετροι ρύθμισης: 220 - 231 - 223 - 245 - 246
 Απεικονίσεις: 820 - 821 - 822 - 823 - 824 - 825 - 826 - 827 - 828 - 830 - 831 - 832 - 833 - 840 - 835
 Ζώνες: 402 - 502 - 602 - 420 - 520 - 620 - 434 - 534 - 634 - 830

Καθοδηγούμενες Διαδικασίες

Πλήρωση εγκατάστασης
 Απαέρωση εγκατάστασης
 Ανάλυση Καυσαερίων

Τρόπος δοκιμής

Δοκιμή κυκλοφορητή
 Δοκιμή τρίοδης βαλβίδας
 Δοκιμή ανεμιστήρα

Δυνατότητα Τεχνικής Υποστήριξης

Ενεργοποίηση Ειδοποίησης για συντήρηση
 Reset Ειδοποίησης για Συντήρηση
 Υπολειπόμενοι μήνες για τη συντήρηση

Συντήρηση (μεταβλητή λίστα ανάλογα με τις διαθέσιμες συνδέσεις)

- Έλεγχος ηλιακού** (ακολουθήστε τις υποδείξεις που παρατίθενται στην τεκμηρίωση του ηλιακού)
- Λέβητας**

Παράμετροι

Παράμετροι Αερίου: 220 - 230 - 231 - 232 - 233 - 234 - 270
 Απεικονίσεις: 820 - 821 - 822 - 823 - 824 - 825 - 826 - 827 - 828 - 830 - 831 - 832 - 833 - 840 - 835
 Αλλαγή κάρτας λέβητα: 220 - 226 - 228 - 229 - 230 - 231 - 232 - 233 - 234 - 247 - 250 - 253

Σφάλματα Η οθόνη εμφανίζει τα 10 τελευταία σφάλματα με υπόδειξη του κωδικού, περιγραφής και ημερομηνίας. Στρέψτε τον επιλογέα για να κυλίσουν τα σφάλματα



Προσοχή

Για την εξασφάλιση της ασφάλειας και της σωστής λειτουργίας του interface του συστήματος, η θέση σε λειτουργία θα πρέπει να εκτελείται από ειδικευμένο τεχνικό που διαθέτει τα εκ του νόμου προσόντα.

Διαδικασία ανάφλεξης

- Εισάγετε το interface συστήματος στη σύρομενη σύνδεση ωθώντας το απαλά προς τα κάτω, μετά από μια σύντομη αρχικοποίηση το interface έχει συνδεθεί.

- Η οθόνη εμφανίζει "Επιλογή γλώσσας". Στρέψτε τον επιλογέα και επιλέξτε την επιθυμητή γλώσσα. Πατήστε το κουμπί OK για επιβεβαίωση.

- Η οθόνη εμφανίζει την ημερομηνία και την ώρα.

Με τον επιλογέα επιλέξτε την ημέρα, πατήστε το κουμπί OK, στρέψτε τον επιλογέα για να θέσετε την ακριβή ημέρα, πατήστε το κουμπί OK για επιβεβαίωση και περάστε στην επιλογή του μήνα και ακολούθως του έτους επιβεβαιώνοντας πάντα τη ρύθμιση με το κουμπί OK.

Στρέψτε τον επιλογέα για την επιλογή της ώρας, πατήστε το κουμπί OK, στρέψτε τον επιλογέα για να θέσετε την ακριβή ώρα, πατήστε το κουμπί OK για επιβεβαίωση και περάστε στην επιλογή και ρύθμιση των λεπτών.

Πατήστε το κουμπί OK για επιβεβαίωση.

Στρέψτε τον επιλογέα και επιλέξτε την θερινή ώρα, πατήστε το κουμπί OK, επιλέξτε αυτο ή χειροκίνητο, πατήστε το κουμπί OK. Η οθόνη εμφανίζει τη βασική οθόνη.

- Πατήστε ταυτόχρονα τα κουμπιά πίσω " ⤴ " και "OK" μέχρι να εμφανιστεί στην οθόνη "Εισαγωγή κώδικα".

- Στρέψτε τον επιλογέα για να εισάγετε τον τεχνικό κωδικό (234), πατήστε το κουμπί OK, η οθόνη εμφανίζει **ΤΕΧΝΙΚΗ ΠΕΡΙΟΧΗ**:

- Γλώσσα, ημερομηνία και ώρα
- Ρύθμιση δικτύου BUS
- Πλήρες μενού
- Καθοδηγούμενη διαμόρφωση
- Συντήρηση
- Σφάλματα

Στρέψτε τον επιλογέα και επιλέξτε:

- ΡΥΘΜΙΣΕΙΣ ΔΙΚΤΥΟΥ BUS Bridgenet

Η οθόνη εμφανίζει τον κατάλογο των συνδεδεμένων διατάξεων στο σύστημα:

- Εξ αποστάσεως Έλεγχος (τοπικά)
- Έλεγχος ηλιακού
- Λέβητας
- ...

Οι διαμορφώσιμες διατάξεις διακρίνονται με το σύμβολο "  ".

Για να ρυθμίσετε τη σωστή ζώνη στην οποία αντιστοιχεί το interface στρέψτε τον επιλογέα και επιλέξτε:

- Εξ αποστάσεως Έλεγχος (τοπικά)

Πατήστε το κουμπί OK για επιβεβαίωση της επιλογής και πατήστε το κουμπί πίσω " ⤴ "

⤴ "για να επιστρέψετε στην προηγούμενη απεικόνιση.

Στρέψτε τον επιλογέα και επιλέξτε:

- ΠΛΗΡΗΣ ΜΕΝΟΥ

Πατήστε το κουμπί OK.

Στρέψτε τον επιλογέα και πλοηγηθείτε στα μενού προς επιλογή:

- | | |
|---|-----------------------|
| 0 | Δίκτυο |
| 1 | Ωρα-Ημερομηνία-Γλώσσα |
| 2 | Παράμετροι Λέβητα |
| 3 | Ηλιακός |
| 4 | Παράμετροι Ζώνης 1 |
| 5 | Παράμετροι Ζώνης 2 |

ΤΕΧΝΙΚΗ ΠΕΡΙΟΧΗ

- 6 Παράμετροι Ζώνης 3
- 7 Τεστ & Εργαλεία
- 8 Παράμετροι Τεχνικής Υποστήριξης
- 9 Παράμετροι Υβριδικού
- 10 Άλλα Περιφερειακά
- 11 Free (περιφερειακά 2° στρώματος)
- 12 Free (περιφερειακά 2° στρώματος)
- 13 Free (περιφερειακά 2° στρώματος)
- 14 Ζώνη 4
- 15 Ζώνη 5
- 16 Ζώνη 6

Επιλέξτε το σχετικό μενού, πατήστε το κουμπί OK.

Στρέψτε τον επιλογέα για να θέσετε ή να εμφανίσετε την τιμή. Πατήστε το κουμπί OK για επιβεβαίωση.

Πατήστε το κουμπί πίσω " ⏪ " για να επιστρέψετε στην προηγούμενη απεικόνιση.

Για τη διευκόλυνση των εργασιών ρύθμισης των παραμέτρων, χωρίς πρόσβαση στο πλήρες Μενού, μπορείτε να εκτελέσετε τη διαμόρφωση μέσω του μενού ταχείας πρόσβασης "καθοδηγούμενη διαμόρφωση".

Στρέψτε τον επιλογέα και επιλέξτε:

- **ΚΑΘΟΔΗΓΟΥΜΕΝΗ ΔΙΑΜΟΡΦΩΣΗ**

Πατήστε το κουμπί OK.

Στρέψτε τον επιλογέα και επιλέξτε μια από τις απεικονιζόμενες διατάξεις.

- **Έλεγχος Ηλιακού (όπου υπάρχει)**
(ακολουθήστε τις υποδείξεις που παρατίθενται στην τεκμηρίωση του ηλιακού)
- **Λέβητας**

Στρέψτε τον επιλογέα και επιλέξτε:

- **Λέβητας**

Πατήστε το κουμπί OK.

Στρέψτε τον επιλογέα και επιλέξτε:

- **Παράμετροι**
- **Καθοδηγούμενες διαδικασίες**
- **Τρόπος δοκιμής**
- **Δυνατότητες τεχνικής υποστήριξης**

Στρέψτε τον επιλογέα και επιλέξτε:

- **Παράμετροι**

(επιτρέπει την απεικόνιση και τη ρύθμιση των βασικών παραμέτρων για τη σωστή λειτουργία του λέβητα) Πατήστε το κουμπί OK.

Στρέψτε τον επιλογέα και πλοηγηθείτε στις παραμέτρους προς επιλογή:

- **Παράμετροι αερίου**
- **Παράμετροι ρύθμισης**
- **Απεικονίσεις**
- **Ζώνες**

Πατήστε το κουμπί OK για επιβεβαίωση.

Πατήστε το κουμπί πίσω " ⏪ " για να επιστρέψετε στην προηγούμενη απεικόνιση.

Στρέψτε τον επιλογέα και επιλέξτε:

- **Καθοδηγούμενες διαδικασίες**

(Οι καθοδηγούμενες διαδικασίες αποτελούν έγκυρη βοήθεια στην παραμετροποίηση του λέβητα. Στρέφοντας τον επιλογέα επιλέγεται ο κατάλογος των διαδικασιών που επεξηγούν βήμα-βήμα πώς διενεργείται μια σωστή διαμόρφωση)

Πατήστε το κουμπί OK.

Στρέψτε τον επιλογέα και πλοηγηθείτε στις παραμέτρους προς επιλογή:

- **Πλήρωση εγκατάστασης**
- **Απαέρωση εγκατάστασης**
- **Ανάλυση καυσαερίων**

Πατήστε το κουμπί OK για επιβεβαίωση.

Πατήστε δυο φορές το κουμπί πίσω " ⏪ " για να επιστρέψετε στην προηγούμενη απεικόνιση

Στρέψτε τον επιλογέα και επιλέξτε:

- **Τρόπος Δοκιμής**

(Αυτός ο τρόπος επιτρέπει τον έλεγχο της σωστής λειτουργίας των εξαρτημάτων στο λέβητα)

Πατήστε το κουμπί OK.

Στρέψτε τον επιλογέα και επιλέξτε την προς διενέργεια Δοκιμή:

- **Δοκιμή κυκλοφορητή**

- Δοκιμή τρίοδης βαλβίδας

- Δοκιμή ανεμιστήρα

Πατήστε το κουμπί OK για επιβεβαίωση.

Πατήστε δυο φορές το κουμπί πίσω " ⏪ " για να επιστρέψετε στην προηγούμενη απεικόνιση.

Στρέψτε τον επιλογέα και επιλέξτε:

- **Δυνατότητες τεχνικής υποστήριξης**

(Αυτός ο τρόπος επιτρέπει την αποθήκευση των δεδομένων του κέντρου τεχνικής υποστήριξης και τις προειδοποιήσεις συντήρησης)

Πατήστε το κουμπί OK.

Στρέψτε τον επιλογέα και πλοηγηθείτε στις παραμέτρους προς επιλογή:

- **Δεδομένα κέντρου τεχνικής υποστήριξης**

- **Ενεργοποίηση ειδοποιήσεων για συντήρηση**

- **Reset ειδοποιήσεων για συντήρηση**

- **Υπολειπόμενοι μήνες συντήρησης**

Πατήστε το κουμπί OK για επιβεβαίωση.

Πατήστε δυο φορές το κουμπί πίσω " ⏪ " για να επιστρέψετε στην προηγούμενη απεικόνιση.

Στρέψτε τον επιλογέα και επιλέξτε:

- **ΣΥΝΤΗΡΗΣΗ**

(Στην περίπτωση που καταστεί αναγκαίο να ελέγξετε ή να διαμορφώσετε ορισμένες βασικές παραμέτρους για τη σωστή λειτουργία του λέβητα)

Πατήστε το κουμπί OK.

Στρέψτε τον επιλογέα και επιλέξτε:

- **Έλεγχος Ηλιακού (όπου υπάρχει)**

(ακολουθήστε τις υποδείξεις που παρατίθενται στην τεκμηρίωση του ηλιακού)

- **Λέβητας**

Στρέψτε τον επιλογέα και επιλέξτε:

- **Λέβητας**

Πατήστε το κουμπί OK.

Στρέψτε τον επιλογέα και επιλέξτε:

- **Παράμετροι**

Πατήστε το κουμπί OK.

Στρέψτε τον επιλογέα και πλοηγηθείτε στις παραμέτρους:

- **Παράμετροι αερίου**

- **Απεικονίσεις**

- **Αλλαγή κάρτας λέβητα**

Πατήστε το κουμπί OK για επιβεβαίωση.

Πατήστε δυο φορές το κουμπί πίσω " ⏪ " για να επιστρέψετε στην προηγούμενη απεικόνιση.

Στρέψτε τον επιλογέα και επιλέξτε:

- **ΣΦΑΛΜΑΤΑ**

Πατήστε το κουμπί OK.

Στρέψτε τον επιλογέα και επιλέξτε:

- **Έλεγχος Ηλιακού (όπου υπάρχει)**

(ακολουθήστε τις υποδείξεις που παρατίθενται στην τεκμηρίωση του ηλιακού)

- **Έλεγχος πολλαπλών ζωνών (όπου υπάρχει)**

- **Λέβητας**

Πατήστε το κουμπί OK.

Στρέψτε τον επιλογέα και επιλέξτε

- **Λέβητας**

Πατήστε το κουμπί OK.

Στρέψτε τον επιλογέα για να κυλίσουν στην οθόνη τα τελευταία 10 καταγραφέντα σφάλματα.

Θερμική ρύθμιση

Για να θέσετε τις παραμέτρους θερμικής ρύθμισης πατήστε ταυτόχρονα τα κουμπιά πίσω “**↶**” και “**OK**” μέχρι να εμφανιστεί στην οθόνη “Εισαγωγή κωδικού”.

Στρέψτε τον επιλογέα για να εισάγετε τον τεχνικό κωδικό (234), πατήστε το κουμπί **OK**, η οθόνη εμφανίζει **τεχνική Περιοχή**.

Στρέψτε τον επιλογέα και επιλέξτε **Πλήρες μενού**.

Πατήστε το κουμπί **OK**.

Στρέψτε τον επιλογέα και επιλέξτε:

4 Παράμετροι Ζώνης 1

Πατήστε το κουμπί **OK**.

Στρέψτε τον επιλογέα και επιλέξτε:

4.2 Ρύθμιση Ζώνης 1

Πατήστε το κουμπί **OK**.

Στρέψτε τον επιλογέα και επιλέξτε:

4.2.0 Range T Z1

Πατήστε το κουμπί **OK**.

Στρέψτε τον επιλογέα και επιλέξτε το range θερμοκρασίας:

0 χαμηλή θερμοκρασία

1 υψηλή θερμοκρασία

Πατήστε το κουμπί **OK** για επιβεβαίωση.

Στρέψτε τον επιλογέα και επιλέξτε:

4.2.1 Έπιλογή τυπολογίας

πατήστε το κουμπί **OK**

Στρέψτε τον επιλογέα και θέστε την εγκατεστημένη τυπολογία θερμικής ρύθμισης:

- **0 Σταθερή θερμοκρασία παροχής**

- **1 Διατάξεις ON/OFF**

- **2 Μόνο Αισθητήρας Περιβάλλοντος**

- **3 Μόνο Εξωτερικός Αισθητήρας**

- **4 Αισθητήρας Περιβάλλοντος + Εξωτερικός Αισθητήρας**

πατήστε το κουμπί **OK**

Στρέψτε τον επιλογέα και επιλέξτε:

4.2.2 Καμπύλη Θερμορύθμισης

πατήστε το κουμπί **OK**

Στρέψτε τον επιλογέα και θέστε την καμπύλη

ανάλογα με τον τύπο εγκατάστασης θέρμανσης και πατήστε το κουμπί **OK**.

- εγκατάσταση σε χαμηλή θερμοκρασία (πάνελ επί του δαπέδου)

καμπύλη από 0,2 έως 0,8

- εγκατάσταση σε υψηλή θερμοκρασία (καλοριφέρ)

καμπύλη από 1,0 έως 3,5

Η διαπίστωση της καταλληλότητας της επιλεγμένης καμπύλης απαιτεί μεγαλύτερο χρόνο στον οποίο μπορεί να χρειαστούν ορισμένες διορθώσεις.

Μειώνοντας την εξωτερική θερμοκρασία (χειμώνας) μπορεί να διαπιστωθούν τρεις περιστάσεις:

1. η θερμοκρασία περιβάλλοντος μειώνεται, αυτό σημαίνει ότι θα πρέπει να τεθεί μια καμπύλη με μεγαλύτερη κλίση
2. η θερμοκρασία περιβάλλοντος αυξάνει, αυτό σημαίνει ότι θα πρέπει να τεθεί μια καμπύλη με μικρότερη κλίση
3. η θερμοκρασία περιβάλλοντος παραμένει σταθερή, αυτό δείχνει ότι η τεθείσα καμπύλη έχει σωστή κλίση

Αφού βρεθεί η καμπύλη που διατηρεί σταθερή τη θερμοκρασία περιβάλλοντος πρέπει να ελεγχθεί η τιμή αυτής

Στρέψτε τον επιλογέα και επιλέξτε:

4.2.3 Παράλληλη Μετατόπιση

πατήστε το κουμπί **OK**.

Στρέψτε τον επιλογέα και θέστε την καταλληλότερη τιμή. Πατήστε το κουμπί **OK** για επιβεβαίωση.

ΠΑΡΑΤΗΡΗΣΗ:

Αν η θερμοκρασία περιβάλλοντος προκύπτει μεγαλύτερη της επιθυμητής τιμής θα πρέπει να μετατοπίσετε παράλληλα την καμπύλη προς τα κάτω. Αν, αντίθετα, η θερμοκρασία περιβάλλοντος προκύπτει μικρότερη θα πρέπει να την μετατοπίσετε παράλληλα προς τα πάνω. Αν η θερμοκρασία περιβάλλοντος αντιστοιχεί στην επιθυμητή η καμπύλη είναι ακριβής.

Θερμική ρύθμιση

Στην παρακάτω γραφική παράσταση, οι καμπύλες διαιρούνται σε δύο ομάδες:

- εγκαταστάσεις σε χαμηλή θερμοκρασία
 - εγκαταστάσεις σε υψηλή θερμοκρασία
- Η διαίρεση των δύο ομάδων δίνεται από το διαφορετικό σημείο προέλευσης των καμπυλών που για την υψηλή θερμοκρασία είναι +10°C, διόρθωση που συνήθως δίνεται από τη θερμοκρασία παροχής αυτού του τύπου εγκαταστάσεων, στην κλιματική ρύθμιση.

Στρέψτε τον επιλογέα και επιλέξτε:

4.2.4 Επίδραση Περιβάλλοντος Αναλογική

πατήστε το κουμπί OK.

Στρέψτε τον επιλογέα και θέστε την καταλληλότερη τιμή και πατήστε το κουμπί OK.

Η επίδραση του αισθητήρα περιβάλλοντος ρυθμίζεται μεταξύ 20 (μέγιστη επίδραση) και 0 (επίδραση αποκλεισμένη).

Με τον τρόπο αυτό μπορείτε να ρυθμίσετε τη συμβολή της θερμοκρασίας περιβάλλοντος στον υπολογισμό της θερμοκρασίας παροχής.

Στρέψτε τον επιλογέα και επιλέξτε:

4.2.5 Μέγιστη θερμοκρασία παροχής

πατήστε το κουμπί OK.

Στρέψτε τον επιλογέα και θέστε την καταλληλότερη τιμή και πατήστε το κουμπί OK

Στρέψτε τον επιλογέα και επιλέξτε:

4.2.6 Ελάχιστη θερμοκρασία παροχής

πατήστε το κουμπί OK

Στρέψτε τον επιλογέα και θέστε την καταλληλότερη τιμή και πατήστε το κουμπί OK.

Επαναλάβετε τις περιγραφόμενες διεργασίες για να θέσετε τις τιμές των ζωνών 2 και 3 επιλέγοντας το μενού 5 και 6.

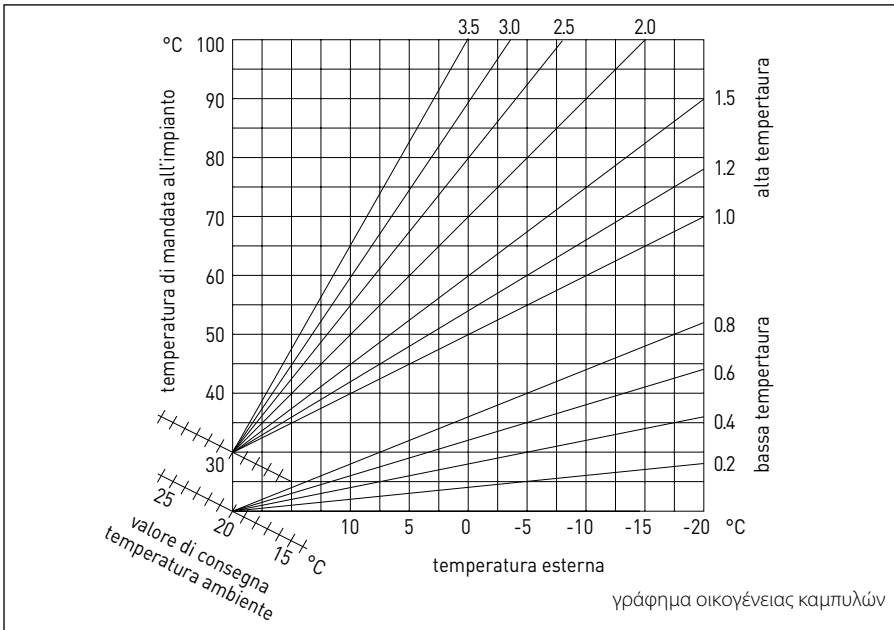

μενού - ρυθμίσεις

ΜΕΝΟΥ	ΥΠΟ-ΜΕΝΟΥ	ΠΑΡΑΜΕΤΡΟΣ	ΠΕΡΙΓΡΑΦΗ	RANGE	ΣΗΜΕΙΩΣΕΙΣ
0			ΔΙΚΤΥΟ		
0	2		Δίκτυο BUS		
0	2	0	Τρέχον δίκτυο BUS	Λέβητας Interface συστήματος Έλεγχος ηλιακού Πολλαπλές λειτουργίες Energy Manager Energy Manager υβριδικό Διαχειριστής πτώσεων Αντλία θερμότητας Αισθητήρας περιβάλλοντος Έλεγχος πολλαπλών ζωνών Modem εξ αποστάσεως Κλιπ πολλαπλών λειτουργιών Fresh Water Station Έλεγχος πισινών Interface χρήστη Έλεγχος πολλαπλών δωματίων	
0	3		Interface συστήματος		
0	3	0	Αριθμός ζώνης	Καμία επιλεγμένη ζώνη Επιλεγμένη ζώνη	
0	3	1	Διόρθωση θερμοκρασίας περιβάλλοντος		
0	3	2	Έκδοση SW interface		
0	4		Οθόνη λέβητα		
0	4	0	Ζώνη που θα τεθεί από οθόνη		
0	4	1	Χρονισμός backlight		
0	4	2	Απενεργοποίηση κουμπιού θερμικής ρύθμισης		
2			ΠΑΡΑΜΕΤΡΟΙ ΛΕΒΗΤΑ		
2	0		Γενικές Ρυθμίσεις		
2	0	0	Ρυθμίσεις θερμοκρασίας ζεστού νερού οικιακής χρήσης		
2	1		Γενικές παράμετροι		
2	1	0	Γενικές παράμετροι λέβητα		

μενού - ρυθμίσεις

ΜΕΝΟΥ	ΥΠΟ-ΜΕΝΟΥ	ΠΑΡΑΜΕΤΡΟΣ	ΠΕΡΙΓΡΑΦΗ	RANGE	ΣΗΜΕΙΩΣΕΙΣ
2	2		Ρυθμίσεις		
2	2	0	Επίπεδο Αργής Ανάφλεξης		
2	2	1	Υψηλή σχέση διαμόρφωσης	ON - OFF	
2	2	2	Διαμόρφωση ανεμιστήρα	0. Αποκλεισμένη 1. Ενεργή	
2	2	3	Θερμοστάτης Δαπέδου ή TA2	0. Θερμοστάτης Δαπέδου 1. Θερμοστάτης Περιβάλλοντος 2	
2	2	4	Θερμική ρύθμιση	0. Απουσία 1. Παρούσα	
2	2	5	Καθυστερήση Έναρξης Θέρμανσης	0. Ανενεργή 1. 10 sec 2. 90 sec 3. 210 sec	
2	2	6	Διαμόρφωση συμβατικών λεβήτων	0. Ενός θαλάμου ανοιχτού 1. Ενός θαλάμου ανοιχτού VMC 2. Ενός θαλάμου στεγανού σταθερός ανεμιστήρας 3. Ενός θαλάμου στεγανού διαμορφώσιμος ανεμιστήρας 4. Διθερμικός ανοιχτού θαλάμου 5. Διθερμικός στεγανού θαλάμου	
2	2	7	Υβριδικός Λέβητας	0. Αποκλεισμένη 1. Ενεργή	
2	2	8	Έκδοση Λέβητα	0. Ανάμικτος Στιγμιαίος 1. Συσσώρευση Εξωτ. με Αισθητήρα NTC 2. Συσσώρευση Εξωτ με Θερμοστάτη 3. Μικρο-συσσώρευση 4. Συσσώρευση και Στρωματοποίηση 6. Storage	
2	2	9	Ονομαστική ισχύς λέβητα		
2	3		Θέρμανση -1		
2	3	0	Επίπεδο Μέγιστης Απόλυτης Ισχύ. Θέρμανσης		
2	3	1	Επίπεδο Μέγιστης Ρυθμιζόμενης Ισχύος Θέρμανσης		

ΜΕΝΟΥ	ΥΠΟ-ΜΕΝΟΥ	ΠΑΡΑΜΕΤΡΟΣ	ΠΕΡΙΓΡΑΦΗ	RANGE	ΣΗΜΕΙΩΣΕΙΣ
2	3	2	Ποσοστό Μέγιστης Ισχύος Ζεστού Νερού Οικιακής Χρήσης		
2	3	3	Ποσοστό ελάχ. Ισχύος		
2	3	4	Ποσοστό Μέγιστης Ισχύος Θέρμανσης		
2	3	5	Τύπος Θέρμανσης Ανάφλεξης Θέρμανσης	0. Χειροκίνητα 1. Αυτόματος	
2	3	6	Ρύθμιση Καθυστέρησης Ανάφλεξης		
2	3	7	Μετακυκλοφορία Θέρμανσης		
2	3	8	Λειτουργία Κυκλοφορητή	0. Χαμηλή ταχύτητα 1. Υψηλή ταχύτητα 2. Διαμορφώσιμο	
2	3	9	Δέλτα T Διαμόρφωσης Κυκλοφορητή		
2	4		Θέρμανση -2		
2	4	0	Ελάχιστη Πίεση		
2	4	1	Πίεση Συναγερμού		
2	4	2	Πίεση Πλήρωσης		
2	4	3	Μετα αερισμός Θέρμανσης	OFF - ON	
2	4	4	Χρόνος Αύξησης Θερμοκρασίας Θέρμανσης		
2	4	5	Max PWM αντλίας		
2	4	6	Min PWM αντλίας		
2	4	7	Διάταξη Καταγραφής Πίεσης Θέρμανσης	0. Μόνο Αισθητήρες T 1. Πρεσοστάτης Ελάχιστου 2. Αισθητήρας Πίεσης	
2	4	8	Ενεργοποίηση Πλήρωση Ημιαυτόματο		
2	4	9	Διόρθωση εξωτερικής Θερμοκρασίας		
2	5		Οικιακή Χρήση		
2	5	0	Λειτουργία Comfort	0. Ανενεργή 1. Χρονισμένη 2. Πάντα Ένεργή	
2	5	1	Χρόνος Αντι-κύκλου Comfort		

μενού - ρυθμίσεις

ΜΕΝΟΥ	ΥΠΟ-ΜΕΝΟΥ	ΠΑΡΑΜΕΤΡΟΣ	ΠΕΡΙΓΡΑΦΗ	RANGE	ΣΗΜΕΙΩΣΕΙΣ
2	5	2	Καθυστέρηση Εκκίνησης Οικιακής Χρήσης		
2	5	3	Λογική Σβησίματος Καυστήρα Οικιακής Χρήσης	0. Αφαιλατικό 1. Set-point περισσότερο 4°C	
2	5	4	Μετα-ψύξη Οικιακής Χρήσης	ON - OFF	
2	5	5	Καθυστέρηση Ζεστού Νερού Οικ. Χρ.- > Θέρμανσης		
2	5	6	Celectic	ON - OFF	
2	5	7	Λειτουργία Αντι-λεγιονέλας	ON - OFF	
2	5	8	Συχνότητα αντι-λεγιονέλας		
2	5	9	Θερμοκρασία στόχος αντι-λεγιονέλας		
2	6		Χειροκίνητοι εξαναγκασμοί λέβητα		
2	6	0	Ενεργοποίηση χειροκίνητου τρόπου	0. Κανονικός τρόπος 1. Χειροκίνητος τρόπος	
2	6	1	Εξαναγκασμός αντλίας λέβητα	ON - OFF	
2	6	2	Εξαναγκασμός ανεμιστήρα	ON - OFF	
2	6	3	Εξαναγκασμός βαλβίδας εκτροπής	Οικιακή Χρήση Θέρμανση	
2	6	4	Εξαναγκασμός αντλίας ζεστού νερού οικιακής χρήσης	ON - OFF	
2	6	5	Εξαναγκασμός μονάδας Aerotech	ON - OFF	
2	7		Κύκλοι επαλήθευσης		
2	7	0	Καθαρισμός καπνοδόχου	ON - OFF	
2	7	1	Κύκλος Απαέρωσης	ON - OFF	
2	8		Reset μενού		
2	8	0	Επαναφορά Εργοστασιακών Ρυθμ.	OK = Ναι, esc = Όχι	
3			ΗΛΙΑΚΟΣ		
3	0		Γενικές Ρυθμίσεις		
3	0	0	Ρύθμιση Θερμοκρασίας Συσσώρευσης		

ΜΕΝΟΥ	ΥΠΟ-ΜΕΝΟΥ	ΠΑΡΑΜΕΤΡΟΣ	ΠΕΡΙΓΡΑΦΗ	RANGE	ΣΗΜΕΙΩΣΕΙΣ
3	0	2	Ρύθμιση Θερμοκρ. Μειωμένη Συσσώρευση		
3	1		Στατιστικά Ηλιακών		
3	1	0	Ηλιακή Ενέργεια		
3	1	1	Ηλιακή Ενέργεια 2		
3	1	2	Ολικ. Χρόνος ON Αντλία Ηλιακού		
3	1	3	Ολικ. Χρόνος Υπέρβασης Θερμοκρασίας Ηλιακού Συλλέκτη		
3	2		Ρυθμίσεις Ηλιακών 1		
3	2	0	Λειτουργία Αντι-Λεγιονέλας	ON - OFF	
3	2	1	Υδραυλικό Σχέδιο	0. Μη καθορισμένο 1. Βάση μονής σερπαντίνας 2. Βάση διπλής σερπαντίνας 3. Ηλεκτρο-ηλιακός θερμοσίφωνας 4. Ενσωμάτωση θέρμανσης	
3	2	2	Λειτουργία ηλεκτρικής αντίστασης	0. EDF 1. Χρονισμένη	
3	2	3	DeltaT Συλλέκτη για Εκκίνηση Αντλίας		
3	2	4	DeltaT Συλλέκτη για Σtop Αντλίας		
3	2	5	Min T Συλλέκτη για Εκκίνηση Αντλίας		
3	2	6	Collectorkick	ON - OFF	
3	2	7	Λειτουργία Recooling	ON - OFF	
3	2	8	Setpoint Συσσώρευσης με Αέριο		
3	2	9	Θερμοκρασία Αντιπαγωγικού Συλλέκτη		
3	3		Ρυθμίσεις Ηλιακών 2		
3	3	0	Ρυθμίσεις Παροχής Ρευστού		
3	3	1	Ψηφιακή Μονάδα Κυκλοφορίας	ON - OFF	
3	3	2	Παρουσία αισθητήρα πίεσης	ON - OFF	
3	3	3	Παρουσία Ανόδου Pro-Tech	ON - OFF	

μενού - ρυθμίσεις

ΜΕΝΟΥ	ΥΠΟ-ΜΕΝΟΥ	ΠΑΡΑΜΕΤΡΟΣ	ΠΕΡΙΓΡΑΦΗ	RANGE	ΣΗΜΕΙΩΣΕΙΣ
3	3	4	Λειτουργία Εξόδου AUX	0. Αίτημα ενσωμάτωσης 1. Συναγερμός 2. Αντλία αποστρωμάτωσης	
3	3	5	Delta T αντικείμενο x διαμόρφωση		
3	3	6	Συχνότητα αντι-λεγιονέλας		
3	3	7	Θερμοκρασία στόχος αντι-λεγιονέλας		
3	3	8	Γενική παράμετρος ηλιακού		
3	3	9	Γενική παράμετρος ηλιακού		
3	4		Χειροκίνητος Τρόπος		
3	4	0	Ενεργοποίηση Χειροκίνητου Τρόπου	ON - OFF	
3	4	1	Ενεργή Αντλία Ηλιακού	ON - OFF	
3	4	2	Τρίοδη Βαλβίδα	ON - OFF	
3	4	3	Ενεργή Έξοδος AUX	ON - OFF	
3	4	4	Ενεργή Έξοδος Out	ON - OFF	
3	4	5	Έλεγχος βαλβίδας Mix	0. ON 1. Ανοιχτό 2. Κλειστό	
3	5		Διαγνωστική Ηλιακού 1		
3	5	0	Θερμοκρασία Ηλιακού Συλλέκτη		
3	5	1	Αισθητήρας Χαμηλός Μπόιλερ		
3	5	2	Αισθητήρας Υψηλός Μπόιλερ		
3	5	3	Θερμοκρασία Επιστροφής Θέρμανσης		
3	5	4	Αισθητήρας εισόδου συλλέκτη		
3	5	5	Αισθητήρας εξόδου συλλέκτη		
3	6		Διαγνωστική Ηλιακού 2		
3	6	0	Παροχή Κυκλώματος Ηλιακού		
3	6	1	Πίεση Κυκλώματος Ηλιακού		

ΜΕΝΟΥ	ΥΠΟ-ΜΕΝΟΥ	ΠΑΡΑΜΕΤΡΟΣ	ΠΕΡΙΓΡΑΦΗ	RANGE	ΣΗΜΕΙΩΣΕΙΣ
3	6	2	Χωρητικότητα Συσσώρευσης	0. Μη καθορισμένο 1. 150l 2. 200l 3. 300l	
3	6	3	Αριθμός Διαθέσιμων Ντουζ		
3	6	4	% Πλήρωση Μπόιλερ		
3	8		Ιστορικό Σφαλμάτων		
3	8	0	Τελευταία 10 Σφάλματα		
3	8	1	Reset Λίστας Σφαλμάτων	Reset; OK=Ναι, esc=Όχι	
3	9		Reset Μενού		
3	9	0	Επαναφορά Εργοστασιακών Ρυθμίσεων		
4			ΠΑΡΑΜΕΤΡΟΙ ΠΕΡΙΟΧΗΣ 1		
4	0		Ρύθμιση Θερμοκρασιών		
4	0	0	Θερμοκρασία Ημέρας		
4	0	1	Θερμοκρασία Νύχτας		
4	0	2	Θερμοκρασία set Z1		
4	0	3	Θερμοκρασία αντιπαγωτικής περιοχής		
4	1		Γενικές παράμετροι		
4	1	0	Γενική παράμετρος περιοχής		
4	1	1	Γενική παράμετρος περιοχής		
4	1	2	Γενική παράμετρος περιοχής		
4	2		Ρύθμιση Περιοχής 1		
4	2	0	Range Θερμοκρασίας	0. Χαμηλή Θερμοκρασία 1. Υψηλή Θερμοκρασία	
4	2	1	Επιλογή Τυπολογίας Θερμορύθμισης	0. Σταθερή Θερμοκρασία Παροχής 1. Διατάξεις ON/OFF 2. Μόνο Αισθητήρας Περιβάλλοντος 3. Μόνο Εξωτερικός Αισθητήρας 4. Αισθητήρας Περιβάλλοντος + Αισθητήρας Εξωτερικός	

μενού - ρυθμίσεις

ΜΕΝΟΥ	ΥΠΟ-ΜΕΝΟΥ	ΠΑΡΑΜΕΤΡΟΣ	ΠΕΡΙΓΡΑΦΗ	RANGE	ΣΗΜΕΙΩΣΕΙΣ
4	2	2	Καμπύλη Θερμορύθμισης		
4	2	3	Παράλληλη Μετατόπιση		
4	2	4	Επίδραση Περιβάλλοντος Αναλογική		
4	2	5	Max T		
4	2	6	Min T		
4	2	7	Τυπολογία Κυκλώματος Θέρμανσης	0. Ταχυθερμοσίφωνες 1. Μεσαίοι Θερμοσίφωνες 2. Αργοί Θερμοσίφωνες 3. Εγκατάσταση Δαπέδου Ταχεία 4. Εγκατάσταση Δαπέδου Μεσαία 5. Εγκατάσταση Δαπέδου Αργή 6. Έλεγχος Περιβάλλοντος μόνο Αναλογικά	
4	2	8	Max Ένσωματωμένη δράση σε αισθητήρα περιβάλλοντος		HYD
4	3		Διαγνωστική Περιοχής 1		
4	3	0	Θερμοκρασία Περιβάλλοντος		
4	3	1	Θερμοκρασία Set περιβάλλοντος		
4	3	2	Θερμοκρασία παροχής		
4	3	3	Θερμοκρασία επιστροφής		
4	3	4	Κατάσταση Απτήματος Θερμότητας Z1	ON - OFF	
4	3	5	Κατάσταση Αντλίας	ON - OFF	
4	4		Διατάξεις Περιοχής 1		
4	4	0	Zone pump modulation	0. Σταθερή ταχύτητα 1. Διαμορφωτής σε deltaT 2. Διαμορφωτής σε πίεση	
4	4	1	DeltaT αντικείμενο για διαμόρφωση		
4	4	2	Σταθερή ταχύτητα αντλίας		
5			ΠΑΡΑΜΕΤΡΟΙ ΠΕΡΙΟΧΗΣ 2		
5	0		Ρύθμιση Θερμοκρασιών		

ΜΕΝΟΥ	ΥΠΟ-ΜΕΝΟΥ	ΠΑΡΑΜΕΤΡΟΣ	ΠΕΡΙΓΡΑΦΗ	RANGE	ΣΗΜΕΙΩΣΕΙΣ
5	0	0	Θερμοκρασία Ημέρας		
5	0	1	Θερμοκρασία Νύχτας		
5	0	2	Θερμοκρασία Περιοχής 2		
5	0	3	Θερμοκρασία Αντιπαγωγτικής περιοχής		
5	1		Γενικές παράμετροι		
5	1	0	Γενική παράμετρος περιοχής		
5	1	1	Γενική παράμετρος περιοχής		
5	1	2	Γενική παράμετρος περιοχής		
5	2		Ρυθμίσεις Ζώνης 2		
5	2	0	Range Θερμοκρασίας	0. Χαμηλή Θερμοκρασία 1. Υψηλή Θερμοκρασία	
5	2	1	Επιλογή Τυπολογίας Θερμορύθμισης	0. Σταθερή Θερμοκρασία Παροχής 1. Διατάξεις ON/OFF 2. Μόνο Αισθητήρας Περιβάλλοντος 3. Μόνο Εξωτερικός Αισθητήρας 4. Αισθητήρας Περιβάλλοντος + Αισθητήρας Εξωτερικός	
5	2	2	Καμπύλη Θερμορύθμισης		
5	2	3	Παράλληλη Μετατόπιση		
5	2	4	Επίδραση Περιβάλλοντος Αναλογική		
5	2	5	Max T		
5	2	6	Min T		
5	2	7	Τυπολογία Κυκλώματος Θέρμανσης	0. Ταχυθερμοσίφωνες 1. Μεσαίοι Θερμοσίφωνες 2. Αργοί Θερμοσίφωνες 3. Εγκατάσταση Δαπέδου Ταχεία 4. Εγκατάσταση Δαπέδου Μεσαία 5. Εγκατάσταση Δαπέδου Αργή 6. Έλεγχος Περιβάλλοντος μόνο Αναλογικά	
5	2	8	Max Ενσωματωμένη δράση σε αισθητήρα περιβάλλοντος		HYD

μενού - ρυθμίσεις

ΜΕΝΟΥ	ΥΠΟ-ΜΕΝΟΥ	ΠΑΡΑΜΕΤΡΟΣ	ΠΕΡΙΓΡΑΦΗ	RANGE	ΣΗΜΕΙΩΣΕΙΣ
5	3		Διαγνωστική Ζώνης 2		
5	3	0	Θερμοκρασία Περιβάλλοντος		
5	3	1	Θερμοκρασία Set περιβάλλοντος		
5	3	2	Θερμοκρασία παροχής		
5	3	3	Θερμοκρασία επιστροφής		
5	3	4	Κατάσταση Αιτήματος Θερμότητας Z2	ON - OFF	
5	3	5	Κατάσταση Αντλίας	ON - OFF	
5	4		Διατάξεις Ζώνης 2		
5	4	0	Zone pump modulation	0. Σταθερή ταχύτητα 1. Διαμορφωτής σε delta T 2. Διαμορφωτής σε πίεση	
5	4	1	DeltaT αντικείμενο για διαμόρφωση		
5	4	2	Σταθερή ταχύτητα αντλίας		
6			ΠΑΡΑΜΕΤΡΟΙ ΠΕΡΙΟΧΗΣ 3		
6	0		Ρύθμιση Θερμοκρασιών		
6	0	0	Θερμοκρασία Ημέρας		
6	0	1	Θερμοκρασία Νύχτας		
6	0	2	Θερμοκρασία Περιοχής 2		
6	0	3	Θερμοκρασία Αντιπαγωγικής περιοχής		
6	1		Γενικές παράμετροι		
6	1	0	Γενική παράμετρος περιοχής		
6	1	1	Γενική παράμετρος περιοχής		
6	1	2	Γενική παράμετρος περιοχής		
6	1	1	Ρυθμίσεις Ζώνης 3		
6	1	2	Range Θερμοκρασίας	0. Χαμηλή Θερμοκρασία 1. Υψηλή Θερμοκρασία	

μενού - ρυθμίσεις

ΜΕΝΟΥ	ΥΠΟ-ΜΕΝΟΥ	ΠΑΡΑΜΕΤΡΟΣ	ΠΕΡΙΓΡΑΦΗ	RANGE	ΣΗΜΕΙΩΣΕΙΣ
6	1	3	Επιλογή Τυπολογίας Θερμορύθμισης	0. Σταθερή Θερμοκρασία Παροχής 1. Διατάξεις ON/OFF 2. Μόνο Αισθητήρας Περιβάλλοντος 3. Μόνο Εξωτερικός Αισθητήρας 4. Αισθητήρας Περιβάλλοντος + Αισθητήρας Εξωτερικός	
6	1	4	Καμπύλη Θερμορύθμισης		
6	1	5	Παράλληλη Μετατόπιση		
6	2		Ρυθμίσεις Ζώνης 3		
6	2	0	Max T		
6	2	1	Min T		
6	2	2	Τυπολογία Κυκλώματος Θέρμανσης	0. Ταχυθερμοσίφωνες 1. Μεσαίοι Θερμοσίφωνες 2. Αργοί Θερμοσίφωνες 3. Εγκατάσταση Δαπέδου Ταχεία 4. Εγκατάσταση Δαπέδου Μεσαία 5. Εγκατάσταση Δαπέδου Αργή 6. Έλεγχος Περιβάλλοντος μόνο Αναλογικά	
6	2	3	Max Ενσωματωμένη δράση σε αισθητήρα περιβάλλοντος		HYD
6	2	4	Επίδραση Περιβάλλοντος Αναλογική		
6	2	5	Max T		
6	2	6	Min T		
6	2	7	Τυπολογία Κυκλώματος Θέρμανσης	Ταχυθερμοσίφωνες Μεσαίοι Θερμοσίφωνες Αργοί Θερμοσίφωνες Εγκατάσταση Δαπέδου Ταχεία Εγκατάσταση Δαπέδου Μεσαία Εγκατάσταση Δαπέδου Αργή Έλεγχος Περιβάλλοντος μόνο Αναλογικά	
6	2	8	Max Ενσωματωμένη δράση σε αισθητήρα περιβάλλοντος		
6	3		Διαγνωστική Ζώνης 3		

μενού - ρυθμίσεις

ΜΕΝΟΥ	ΥΠΟ-ΜΕΝΟΥ	ΠΑΡΑΜΕΤΡΟΣ	ΠΕΡΙΓΡΑΦΗ	RANGE	ΣΗΜΕΙΩΣΕΙΣ
6	3	0	Θερμοκρασία Περιβάλλοντος		
6	3	1	Θερμοκρασία Set περιβάλλοντος		
6	3	2	Θερμοκρασία παροχής		
6	3	3	Θερμοκρασία επιστροφής		
6	3	4	Κατάσταση Αιτήματος Θερμότητας Z3	ON - OFF	
6	3	5	Κατάσταση Αντλίας	ON - OFF	
6	4		Διατάξεις Περιοχής 3		
6	4	0	Zone pump modulation	0. Σταθερή ταχύτητα 1. Διαμορφωτής σε delta T 2. Διαμορφωτής σε πίεση	
6	4	1	DeltaT αντικείμενο για διαμόρφωση		
6	4	2	Σταθερή ταχύτητα αντλίας		
7			ΣΤΟΙΧΕΙΟ ΖΩΝΗΣ		
7	1		Χειροκίνητος Τρόπος		
7	1	0	Ενεργοποίηση χειροκίνητου τρόπου	ON - OFF	
7	1	1	Έλεγχος αντλίας Z1	ON - OFF	
7	1	2	Έλεγχος αντλίας Z2	ON - OFF	
7	1	3	Έλεγχος αντλίας Z3	ON - OFF	
7	1	4	Έλεγχος αντλίας mix Z2	0. OFF 1. Ανοιχτό 2. Κλειστό	
7	1	5	Έλεγχος αντλίας mix Z3	0. OFF 1. Ανοιχτό 2. Κλειστό	
7	2		Στοιχείο ζώνης		

ΜΕΝΟΥ	ΥΠΟ-ΜΕΝΟΥ	ΠΑΡΑΜΕΤΡΟΣ	ΠΕΡΙΓΡΑΦΗ	RANGE	ΣΗΜΕΙΩΣΕΙΣ
7	2	0	Υδραυλικό σχέδιο	0. Μη καθορισμένο 1. MCD 2. MGM II 3. MGM III 4. MGZ I 5. MGZ II 6. MGZ III	
7	2	1	Διόρθωση T Παροχής		
7	2	2	Λειτουργία εξόδου AUX	0. Αίτημα Θερμότητας 1. Εξωτερική αντλία 2. Συναγερμός	
7	2	3	Διόρθωση Εξωτερικής Θερμοκρασίας		
7	3		Γενικές παράμετροι		
7	3	0	Γενική παράμετρος στοιχείου ζώνης		
7	3	1	Γενική παράμετρος στοιχείου ζώνης		
7	3	2	Γενική παράμετρος στοιχείου ζώνης		
7	4		Χειροκίνητος Τρόπος 2		
7	4	0	Ενεργοποίηση χειροκίνητου τρόπου	ON - OFF	
7	4	1	Έλεγχος αντλίας Z1	ON - OFF	
7	4	2	Έλεγχος αντλίας Z2	ON - OFF	
7	4	3	Έλεγχος αντλίας Z3	ON - OFF	
7	4	4	Έλεγχος αντλίας mix Z2	0. OFF 1. Ανοιχτό 2. Κλειστό	
7	4	5	Έλεγχος αντλίας mix Z3	0. OFF 1. Ανοιχτό 2. Κλειστό	
7	5		Στοιχείο ζώνης 2		

μενού - ρυθμίσεις

ΜΕΝΟΥ	ΥΠΟ-ΜΕΝΟΥ	ΠΑΡΑΜΕΤΡΟΣ	ΠΕΡΙΓΡΑΦΗ	RANGE	ΣΗΜΕΙΩΣΕΙΣ
7	5	0	Υδραυλικό σχέδιο	0. Μη καθορισμένο 1. MCD 2. MGM II 3. MGM III 4. MGZ I 5. MGZ II 6. MGZ III	
7	5	1	Διόρθωση T Παροχής		
7	5	2	Λειτουργία εξόδου AUX	0. Αίτημα Θερμότητας 1. Εξωτερική αντλία 2. Συναγερμός	
7	5	3	Διόρθωση Εξωτερικής Θερμοκρασίας		
7	6		Γενικές παράμετροι 2		
7	6	0	Γενική παράμετρος περιοχής		
7	6	1	Γενική παράμετρος περιοχής		
7	6	2	Γενική παράμετρος περιοχής		
7	8		Ιστορικό σφαλμάτων		
7	8	0	Τελευταία 10 σφάλματα		
7	8	1	Reset Λίστας Σφαλμάτων	Επιαναφορά; OK=Ναι, esc=Όχι	
7	8	2	Τελευταία 10 σφάλματα 2		
7	8	3	Reset Λίστας Σφαλμάτων 2	Επιαναφορά; OK=Ναι, esc=Όχι	
7	9		Reset Μενού		
7	9	0	Επιαναφορά Εργοστασιακών Ρυθμ.	Επιαναφορά; OK=Ναι, esc=Όχι	
7	9	1	Επιαναφορά Εργοστασιακών Ρυθμ. 2	Επιαναφορά; OK=Ναι, esc=Όχι	
8			ΠΑΡΑΜΕΤΡΟΙ ΤΕΧΝΙΚΗΣ ΥΠΟΣΤΗΡΙΞΗΣ		
8	1		Στατιστικά		
8	1	0	Ώρες Καυστήρα ON Θέρμ. (h x10)		
8	1	1	Ώρες Καυστήρα ON Ζεστού νερού οικ. χρήσης (h x10)		
8	1	2	Αρ. Απαλείψεων Φλόγας (n x10)		

ΜΕΝΟΥ	ΥΠΟ-ΜΕΝΟΥ	ΠΑΡΑΜΕΤΡΟΣ	ΠΕΡΙΓΡΑΦΗ	RANGE	ΣΗΜΕΙΩΣΕΙΣ
8	1	3	Αρ. Κύκλων Ανάφλεξης (n x10)		
8	1	4	Μέση Διάρκεια Αιτημάτων Θερμότητας		
8	1	5	Αριθμός Κύκλων Πλήρωσης		
8	2		Λέβητας		
8	2	0	Επίπεδο Διαμόρφωσης Καυστήρα		
8	2	1	Κατάσταση Ανεμιστήρα	ON - OFF	
8	2	2	Ταχύτητα Ανεμιστήρα x100RPM		
8	2	3	Επίπεδο Ταχύτητας Αντλίας	0. OFF 1. Ταχύτητα χαμηλή 2. Ταχύτητα υψηλή	
8	2	4	Θέση Βαλβίδας Εκτροπής	0. Οικιακή Χρήση 1. Θέρμανση	
8	2	5	Παροχή Ζεστού νερού οικιακής χρήσης l/min		
8	2	6	Κατάσταση Πρεσοστάτη Καυσαερίων	0. Ανοιχτό 1. Κλειστό	
8	2	7	% Διαμόρφωση αντλίας		
8	2	8	Στιγμιαία ισχύς		
8	3		Θερμοκρασίες Λέβητα		
8	3	0	Τεθείσα Θερμοκρ. Θέρμανσης		
8	3	1	Θερμοκρασία Παροχής Θέρμανσης		
8	3	2	Θερμοκρασία Επιστροφής Θέρμανσης		
8	3	3	Θερμοκρασία Μετρηθείσα Οικιακής Χρήσης		
8	3	4	Θερμοκρασία Καυσαερίων		
8	3	5	Outside temp		
8	4		Ηλιακός & Βραστήρας		
8	4	0	Μετρηθείσα Θερμοκρασία Συσσώρευσης		
8	4	1	Θερμοκρασία Ηλιακού Συλλέκτη		
8	4	2	Θερμοκρασία Εισόδου Οικιακής Χρήσης		

μενού - ρυθμίσεις

ΜΕΝΟΥ	ΥΠΟ-ΜΕΝΟΥ	ΠΑΡΑΜΕΤΡΟΣ	ΠΕΡΙΓΡΑΦΗ	RANGE	ΣΗΜΕΙΩΣΕΙΣ
8	4	3	Αισθητήρας Χαμηλός Μπόιλερ		
8	4	4	Θερμοκρασία Set Μπόιλερ Στρωματοποίησης		
8	5		Service		
8	5	0	Υπολειπόμενοι Μήνες για τη Συντήρηση		
8	5	1	Ενεργοποίηση Ειδοποιήσεων Συντήρησης	ON - OFF	
8	5	2	Διαγραφή Ειδοποιήσεων Συντήρησης	Διαγραφή; OK=Ναι, esc=Όχι	
8	5	3	Κατάσταση Έμφραξης Εναλλάκτη Ζεστού νερού οικιακής χρήσης	0. Εναλλάκτης ζεστού νερού οικιακής χρήσης OK 1. Μερικώς Εμφραγμένος 2. Πολύ εμφραγμένος προς αντικατάσταση	
8	5	4	Έκδοση HW Κάρτας		
8	5	5	Έκδοση SW Κάρτας		
8	5	6	Κατάσταση Φορτίου Δοχείου Εκτόνωσης	0. Προς Φόρτωση 1. OK	
8	6		Ιστορικό σφαλμάτων		
8	6	0	Τελευταία 10 σφάλματα		
8	6	1	Reset Λίστας Σφαλμάτων	Reset; OK=Ναι, esc=Όχι	
8	7		Γενικές παράμετροι		
8	7	0	Γενική παράμετρος ζώνης λέβητα		
8	7	1	Γενική παράμετρος ζώνης λέβητα		
4	7	2	Γενική παράμετρος ζώνης λέβητα		
9			ΠΑΡΑΜΕΤΡΟΙ ΥΒΡΙΔΙΚΟΥ		
9	0		User Parameters		
9	0	0	Eco / Comfort	0. Eco Plus 1. Eco 2. Μεσαίο 3. Comfort 4. Comfort Plus	HYB

μενού - ρυθμίσεις

ΜΕΝΟΥ	ΥΠΟ-ΜΕΝΟΥ	ΠΑΡΑΜΕΤΡΟΣ	ΠΕΡΙΓΡΑΦΗ	RANGE	ΣΗΜΕΙΩΣΕΙΣ
9	0	1	Χειροκίνητος εξαναγκασμός PdC/Λέβητα	0. Auto 1. Μόνο Λέβητας 2. Μόνο PdC	HYB
9	1		Στατιστικά Energy Manager		
9	1	0	PdC ώρες λειτουργίας (h/10)		
9	1	1	PdC αρ. Κύκλων Ανάφλεξης (n/10)		
9	1	2	PdC αρ. Κύκλων απόψυξης (n/10)		
9	1	3	PdC+Λέβητας ώρες λειτουργίας (h/10)		
9	2		Κόστη της ενέργειας 1		
9	2	0	Εξwt. Θερμ. x Απενεργοποίηση Λέβητα		
9	2	1	Εξwt. Θερμ. x Απενεργοποίηση PdC		
9	2	2	OFFSET Max Ρυθμίσιμη Θερμοκρ. PdC		
9	2	3	Περιορισμός Συχν. συμπίεστή HP		
9	2	4	Min Αναλογία Κόστους Ηλεκτρικού/Αερίου		
9	2	5	Max Αναλογία Κόστους Ηλεκτρικού/Αερίου		
9	2	6	Αναλογία Κύριας Ενέργειας/Ηλεκτρ. Ενέργειας		
9	2	7	Λογική Energy Manager	0. Μέγιστη Εξοικονόμηση 1. Μέγιστη Οικολογία	
9	2	8	Θερμοκρ. περιβάλλοντος set-mis x ON λέβητα		
9	3		Κόστη της ενέργειας 2		
9	3	0	Τρόπος Νυχτερινού PdC	ON - OFF	
9	3	1	Ώρα Εναρξης Νυχτερινού PdC [hh:mm]		
9	3	2	Ώρα Τέλους Νυχτερινού PdC [hh:mm]		
9	3	3	Κόστος kWh αερίου (PCS)		
9	3	4	Κόστος kWh ηλεκτρικού		
9	3	5	Κόστος kWh ηλεκτρικού μειωμένης ταρίφας		
9	3	6	Γενική παράμετρος energy manager		

μενού - ρυθμίσεις

ΜΕΝΟΥ	ΥΠΟ-ΜΕΝΟΥ	ΠΑΡΑΜΕΤΡΟΣ	ΠΕΡΙΓΡΑΦΗ	RANGE	ΣΗΜΕΙΩΣΕΙΣ
9	3	7	Γενική παράμετρος energy manager		
9	3	8	Γενική παράμετρος energy manager		
9	4		Θερμοκρασίες PdC		
9	4	0	Εξωτερική θερμοκρασία		
9	4	1	Θερμοκρασία παροχής PdC		
9	4	2	Θερμοκρασία επιστροφής PdC		
9	4	3	Θερμοκρασία εξατμιστή PdC		
9	4	4	Θερμοκρασία αερίου PdC		
9	4	5	PdC Θερμοκρασία Συμπυκνωτή (ICT)		
9	5		Κατάσταση PdC		
9	5	0	Συχνότητα μετρηθείσα συμπίεστη		
9	5	1	Αιτούμενη διαμόρφωση στο συμπίεστη		
9	5	2	Διαμόρφωση μετρηθείσα λέβητα		
9	5	3	Τρόπος λειτουργίας PdC	0. Stand-by 1. Δεν υπάρχει 2. Τρόπος ζεστού 3. Απόψυξη	
9	5	4	PdC Σφάλμα στην Κάρτα ODU		
9	5	5	PdC Σφάλμα στην Κάρτα HYDI		
9	5	6	PdC Κωδικός Σφάλματος Κάρτας ODU		
9	5	7	PdC Κωδικός Σφάλματος Κάρτας HYDI		
9	5	8	Κατάσταση Energy Manager		
9	6		Info Energy Manager		
9	6	0	Τρέχον κόστος KWh από PdC		
9	6	1	Τρέχον κόστος KWh από λέβητα		
9	6	2	Εκτιμώμενο κόστος KWh από PdC		
9	6	3	Εκτιμώμενο κόστος KWh από λέβητα		

ΜΕΝΟΥ	ΥΠΟ-ΜΕΝΟΥ	ΠΑΡΑΜΕΤΡΟΣ	ΠΕΡΙΓΡΑΦΗ	RANGE	ΣΗΜΕΙΩΣΕΙΣ
9	6	4	Θερμοκρασία Παροχής Θέρμανσης		
9	6	5	Θερμοκρασία Επιστροφής Θέρμανσης		
9	6	6	Κατάσταση Αντλίας Θέρμανσης	0. Σβηστή 1. Αναμμένη	
9	7		Κύκλοι επαλήθευσης HP		
9	7	0	Ισχύς τρόπου deice PdC	ON - OFF	
9	7	1	Ισχύς συμπίεστή PdC σταθερής συχνότητας	ON - OFF	
9	8		Ιστορικό σφαλμάτων		
9	8	0	Τελευταία 10 σφάλματα		
9	8	1	Reset Λίστας Σφαλμάτων	Reset; OK=Ναι, esc=Όχι	
9	9		Reset Μενού		
9	9	0	Επαναφορά Εργοστασιακών Ρυθμ.	Reset; OK=Ναι, esc=Όχι	
10			FRESH WATER STATION		
10	0		Παράμετροι χρήστη		
10	0	0	Ρύθμιση Θερμοκρασίας Συσσώρευσης		
10	1		Χειροκίνητος Τρόπος		
10	1	0	Ενεργοποίηση χειροκίνητου τρόπου	ON - OFF	
10	1	1	Ενεργή αντλία ηλιακού	ON - OFF	
10	1	2	Ενεργή τριόδη βαλβίδα	ON - OFF	
10	1	3	Ενεργή έξοδος AUX	ON - OFF	
10	1	4	Έλεγχος βαλβίδας mix	0. OFF 1. Ανοιχτό 2. Κλειστό	
10	2		Παράμετροι FWS		
10	2	0	Υδραυλικό Σχέδιο	0. Μη καθορισμένο 1. Χωρίς αντλία ανακυκλοφορίας ζεστού νερού οικιακής χρήσης 2. Με αντλία ανακυκλοφορίας ζεστού νερού οικιακής χρήσης	

μενού - ρυθμίσεις

ΜΕΝΟΥ	ΥΠΟ-ΜΕΝΟΥ	ΠΑΡΑΜΕΤΡΟΣ	ΠΕΡΙΓΡΑΦΗ	RANGE	ΣΗΜΕΙΩΣΕΙΣ
10	2	1	Τύπος αντλίας κυκλοφορίας ζεστού νερού οικιακής χρήσης	0. Χρονισμένη 1. Μετά τη λήψη	
10	2	2	Γενική παράμετρος FWS		
10	2	3	Γενική παράμετρος FWS		
10	2	4	Γενική παράμετρος FWS		
10	3		Διαγνωστική FWS		
10	3	0	Θερμοκρασία εξόδου ζεστού νερού οικιακής χρήσης		
10	3	1	Θερμοκρασία εισόδου ζεστού νερού οικιακής χρήσης		
10	3	2	Θερμοκρασία Επιστροφής Θέρμανσης		
10	3	3	Θερμοκρασία Παροχής Θέρμανσης		
10	3	4	Παροχή ζεστού νερού οικιακής χρήσης		
10	3	5	Αισθητήρας Χαμηλός Μπόιλερ		
10	3	6	Ολική κατανάλωση ζεστού νερού οικιακής χρήσης		
10	3	7	Ολικός Χρόνος ON Αντλία FWS		
11			ΚΑΡΤΑ ΠΟΛΛΑΠΛΩΝ ΛΕΙΤΟΥΡΓΙΩΝ		
11	0		Γενικά		
11	0	0	Επιλογή λειτουργίας	0. Μη καθορισμένο 1. 3 άμεσες ζώνες 2. Γνωστοποίηση σφαλμάτων και reset 3. Θερμοστάτης διαφορικός 4. Θερμοστάτη 5. Χρονισμένη έξοδος	
11	0	1	Ενεργοποίηση χειροκίνητου τρόπου	ON - OFF	
11	0	2	Έλεγχος OUT1	ON - OFF	
11	0	3	Έλεγχος OUT2	ON - OFF	
11	0	4	Έλεγχος OUT3	ON - OFF	
11	1		Διαγνωστική		

ΜΕΝΟΥ	ΥΠΟ-ΜΕΝΟΥ	ΠΑΡΑΜΕΤΡΟΣ	ΠΕΡΙΓΡΑΦΗ	RANGE	ΣΗΜΕΙΩΣΕΙΣ
11	1	0	Θερμοκρασία IN1		
11	1	1	Θερμοκρασία IN2		
11	1	2	Θερμοκρασία IN3		
11	1	3	Κατάσταση OUT1		
11	1	4	Κατάσταση OUT2		
11	1	5	Κατάσταση OUT3		
11	2		Θερμοστάτης διαφορικός		
11	2	0	Διαφορικό ανάμματος θερμοστάτη		
11	2	1	Διαφορικό σβησίματος θερμοστάτη		
11	2	2	Μέγιστη θερμοκρασία IN1		
11	2	3	Μέγιστη θερμοκρασία IN2		
11	2	4	Ελάχιστη θερμοκρασία IN1		
11	3		Θερμοστάτης		
11	3	0	Τεθεία θερμοκρασία θερμοστάτη		
11	3	1	Υπέρρηση θερμοστάτη		
11	4		Γενικές παράμετροι		
10	4	0	Γενική παράμετρος πολλαπλών λειτουργιών		
10	4	1	Γενική παράμετρος πολλαπλών λειτουργιών		
10	4	2	Γενική παράμετρος πολλαπλών λειτουργιών		
10	4	3	Γενική παράμετρος πολλαπλών λειτουργιών		
10	4	4	Γενική παράμετρος πολλαπλών λειτουργιών		
10	4	5	Γενική παράμετρος πολλαπλών λειτουργιών		
10	4	6	Γενική παράμετρος πολλαπλών λειτουργιών		
14			ΠΑΡΑΜΕΤΡΟΙ ΠΕΡΙΟΧΗΣ 4		
14	0		Ρύθμιση Θερμοκρασιών		

μενού - ρυθμίσεις

ΜΕΝΟΥ	ΥΠΟ-ΜΕΝΟΥ	ΠΑΡΑΜΕΤΡΟΣ	ΠΕΡΙΓΡΑΦΗ	RANGE	ΣΗΜΕΙΩΣΕΙΣ
14	0	0	Θερμοκρασία Ημέρας		
14	0	1	Θερμοκρασία Νύχτας		
14	0	2	Θερμοκρασία set Z4		
14	1		Γενικές παράμετροι		
14	1	0	Γενική παράμετρος περιοχής		
14	1	1	Γενική παράμετρος περιοχής		
14	2		Ρύθμιση Ζώνης 4		
14	2	0	Range Θερμοκρασίας Ζώνης 4	0. Χαμηλή Θερμοκρασία 1. Υψηλή Θερμοκρασία	
14	2	1	Επιλογή τυπολογίας θερμικής ρύθμισης	0. Σταθερή Θερμοκρασία Παροχής 1. Διατάξεις ON/OFF 2. Μόνο Αισθητήρας Περιβάλλοντος 3. Μόνο Εξωτερικός Αισθητήρας 4. Αισθητήρας Περιβάλλοντος + Αισθητήρας Εξωτερικός	
14	2	2	Καμπύλη Θερμορύθμισης		
14	2	3	Παράλληλη Μετατόπιση		
14	2	4	Επίδραση Περιβάλλοντος Αναλογική		
14	2	5	Μέγιστη Θερμοκρασία		
14	2	6	Ελάχιστη Θερμοκρασία		
14	2	7	Τυπολογία Κυκλώματος Θέρμανσης	Ταχυθερμοσίφωνες Μεσαίοι Θερμοσίφωνες Αργοί Θερμοσίφωνες Εγκατάσταση Δαπέδου Ταχεία Εγκατάσταση Δαπέδου Μεσαία Εγκατάσταση Δαπέδου Αργή Έλεγχος Περιβάλλοντος μόνο Αναλογικά	
14	2	8	Max Ενσωματωμένη δράση σε αισθητήρα περιβάλλοντος		
14	3		Διαγνωστική Ζώνης 4		
14	3	0	Θερμοκρασία Περιβάλλοντος		

ΜΕΝΟΥ	ΥΠΟ-ΜΕΝΟΥ	ΠΑΡΑΜΕΤΡΟΣ	ΠΕΡΙΓΡΑΦΗ	RANGE	ΣΗΜΕΙΩΣΕΙΣ
14	3	1	Θερμοκρασία Set περιβάλλοντος		
14	3	2	Θερμοκρασία παροχής		
14	3	3	Θερμοκρασία επιστροφής		
14	3	4	Κατάσταση Αιτήματος Θερμότητας Z 4	ON - OFF	
14	3	5	Κατάσταση Αντλίας	ON - OFF	
14	4		Διατάξεις Ζώνης 4		
14	4	0	Διαμόρφωση αντλίας ζώνης	0. Σταθερή ταχύτητα 1. Διαμορφωτής σε delta T 2. Διαμορφωτής σε πίεση	
14	4	1	DeltaT αντικείμενο για διαμόρφωση		
14	4	2	Σταθερή ταχύτητα αντλίας		
15			ΠΑΡΑΜΕΤΡΟΙ ΠΕΡΙΟΧΗΣ 5		
15	0		Ρύθμιση Θερμοκρασιών		
15	0	0	Θερμοκρασία Ημέρας		
15	0	1	Θερμοκρασία Νύχτας		
15	0	2	Θερμοκρασία set Z5		
15	0	3	Θερμοκρασία αντιπαγωγτικής περιοχής		
15	1		Γενικές παράμετροι		
15	1	0	Γενική παράμετρος περιοχής		
15	1	1	Γενική παράμετρος περιοχής		
15	2		Ρύθμιση Ζώνης 5		
15	2	0	Range Θερμοκρασίας Ζώνης 5	0. Χαμηλή Θερμοκρασία 1. Υψηλή Θερμοκρασία	
15	2	1	Επιλογή τυπολογίας θερμικής ρύθμισης	0. Σταθερή Θερμοκρασία Παροχής 1. Διατάξεις ON/OFF 2. Μόνο Αισθητήρας Περιβάλλοντος 3. Μόνο Εξωτερικός Αισθητήρας 4. Αισθητήρας Περιβάλλοντος + Αισθητήρας Εξωτερικός	
15	2	2	Καμπύλη Θερμορύθμισης		

μενού - ρυθμίσεις

ΜΕΝΟΥ	ΥΠΟ-ΜΕΝΟΥ	ΠΑΡΑΜΕΤΡΟΣ	ΠΕΡΙΓΡΑΦΗ	RANGE	ΣΗΜΕΙΩΣΕΙΣ
15	2	3	Παράλληλη Μετατόπιση		
15	2	4	Επίδραση Περιβάλλοντος Αναλογική		
15	2	5	Μέγιστη Θερμοκρασία		
15	2	6	Ελάχιστη Θερμοκρασία		
15	2	7	Τυπολογία Κυκλώματος Θέρμανσης	Ταχυθερμοσίφωνες Μεσαίοι Θερμοσίφωνες Αργοί Θερμοσίφωνες Εγκατάσταση Δαπέδου Ταχεία Εγκατάσταση Δαπέδου Μεσαία Εγκατάσταση Δαπέδου Αργή Έλεγχος Περιβάλλοντος μόνο Αναλογικά	
15	2	8	Max Ενσωματωμένη δράση σε αισθητήρα περιβάλλοντος		
15	3		Διαγνωστική Ζώνης 5		
15	3	0	Θερμοκρασία Περιβάλλοντος		
15	3	1	Θερμοκρασία Set περιβάλλοντος		
15	3	2	Θερμοκρασία παροχής		
15	3	3	Θερμοκρασία επιστροφής		
15	3	4	Κατάσταση Αιτήματος Θερμότητας Z5	ON - OFF	
15	3	5	Κατάσταση Αντλίας	ON - OFF	
15	4		Διατάξεις Ζώνης 5		
15	4	0	Διαμόρφωση αντλίας ζώνης	0. Σταθερή ταχύτητα 1. Διαμορφωτής σε delta T 2. Διαμορφωτής σε πίεση	
15	4	1	DeltaT αντικείμενο για διαμόρφωση		
15	4	2	Σταθερή ταχύτητα αντλίας		
16			ΠΑΡΑΜΕΤΡΟΙ ΠΕΡΙΟΧΗΣ 6		
16	0		Ρύθμιση Θερμοκρασιών		
16	0	0	Θερμοκρασία Ημέρας		

ΜΕΝΟΥ	ΥΠΟ-ΜΕΝΟΥ	ΠΑΡΑΜΕΤΡΟΣ	ΠΕΡΙΓΡΑΦΗ	RANGE	ΣΗΜΕΙΩΣΕΙΣ
16	0	1	Θερμοκρασία Νύχτας		
16	0	2	Θερμοκρασία set Z 6		
16	0	3	Θερμοκρασία αντιπαγωτικής περιοχής		
16	1		Γενικές παράμετροι		
16	1	0	Γενική παράμετρος περιοχής		
16	1	1	Γενική παράμετρος περιοχής		
16	1	2	Γενική παράμετρος περιοχής		
16	2		Ρύθμιση Ζώνης 6		
16	2	0	Range Θερμοκρασίας Ζώνης 6	0. Χαμηλή Θερμοκρασία 1. Υψηλή Θερμοκρασία	
16	2	1	Επιλογή τυπολογίας θερμικής ρύθμισης	0. Σταθερή Θερμοκρασία Παροχής 1. Διατάξεις ON/OFF 2. Μόνο Αισθητήρας Περιβάλλοντος 3. Μόνο Εξωτερικός Αισθητήρας 4. Αισθητήρας Περιβάλλοντος + Εξωτερικός Αισθητήρας	
16	2	2	Καμπύλη Θερμορύθμισης		
16	2	3	Παράλληλη Μετατόπιση		
16	2	4	Επίδραση Περιβάλλοντος Αναλογική		
16	2	5	Μέγιστη Θερμοκρασία		
16	2	6	Ελάχιστη Θερμοκρασία		
16	2	7	Τυπολογία Κυκλώματος Θέρμανσης	Ταχυθερμοσίφωνες Μεσαίοι Θερμοσίφωνες Αργοί Θερμοσίφωνες Εγκατάσταση Δαπέδου Ταχεία Εγκατάσταση Δαπέδου Μεσαία Εγκατάσταση Δαπέδου Αργή Έλεγχος Περιβάλλοντος μόνο Αναλογικά	
16	2	8	Max Ενσωματωμένη δράση σε αισθητήρα περιβάλλοντος		
16	3		Διαγνωστική Ζώνης 6		

μενού - ρυθμίσεις

ΜΕΝΟΥ	ΥΠΟ-ΜΕΝΟΥ	ΠΑΡΑΜΕΤΡΟΣ	ΠΕΡΙΓΡΑΦΗ	RANGE	ΣΗΜΕΙΩΣΕΙΣ
16	3	0	Θερμοκρασία Περιβάλλοντος		
16	3	1	Θερμοκρασία Set περιβάλλοντος		
16	3	2	Θερμοκρασία παροχής		
16	3	3	Θερμοκρασία επιστροφής		
16	3	4	Κατάσταση Αιτήματος Θερμότητας Z3	ON - OFF	
16	3	5	Κατάσταση Αντλίας	ON - OFF	
16	4		Διατάξεις Ζώνης 6		
16	4	0	Διαμόρφωση αντλίας ζώνης	0. Σταθερή ταχύτητα 1. Διαμορφωτής σε delta T 2. Διαμορφωτής σε πίεση	
16	4	1	DeltaT αντικείμενο για διαμόρφωση		
16	4	2	Σταθερή ταχύτητα αντλίας		

πίνακας κωδικών σφαλμάτων

ΣΦΑΛ-ΜΑ	ΠΕΡΙΓΡΑΦΗ	ΣΦΑΛ-ΜΑ	ΠΕΡΙΓΡΑΦΗ
1 01	Ακραία θερμοκρασία	2 04	Αισθητήρας Ηλιακού Συλλέκτη Ελαττωματικός
1 02	Σφάλμα Αισθητήρα Πίεσης	2 05	Αισθητήρας Ing San Ελαττωματικός
1 03	Ανεπαρκής Κυκλοφορία	2 07	Ηλιακός Συλλέκτης Max Θερμοκρ.
1 04		2 08	Ηλιακός Συλλέκτης Αντιπαγωγικό
1 05		2 09	Υπέρβαση θερμοκρ. Συσσώρευσης
1 06		2 10	Αισθητήρας υψηλής συσσώρευσης ελαττωματικός
1 07		2 11	Αισθητήρας επιστροφής θέρμανσης ηλιακού ελαττωματικός
1 08	Πλήρωση Εγκατάστασης	2 12	Αισθητήρας εισόδου συλλέκτη ελαττωματικός
1 11	Πατήστε Κουμπί Πλήρωσης	2 13	Αισθητήρας εξόδου συλλέκτη ελαττωματικός
1 09	Υψηλή Πίεση Νερού	2 14	Υδραυλικό σχέδιο ηλιακού μη καθορισμένο
1 10	Αισθητήρας ΘΕΡΜ. ελαττωματικός	2 15	Σφάλμα αισθητήρα πίεσης ηλιακού
1 12	Αισθητήρας Επιστρ. ελαττωματικός	2 16	Πλήρωση ηλιακής εγκατάστασης
1 14	Εξωτερικός Αισθητήρας Ελαττωματικός	2 17	Σφάλμα ανόδου
1 16	Θερμοστάτης διαρ. Ανοιχτός	2 P1	Πλήρωση ηλιακής εγκατάστασης
1 18	Πρωτεύον Πρόβλημα Αισθητήρων	2 P2	Αντι-λεγιονέλα μη ολοκληρωθείσα
1 20	Σφάλμα λέβητα	2 40	Σφάλμα ηλιακού
1 21		2 41	Σφάλμα ηλιακού
1 22		2 50	Υδραυλικό σχέδιο μη καθορισμένο
1 23		2 51	Αισθητήρας εξόδου ζεστού νερού οικιακής χρήσης FWS ελαττωματικός
1 P1	Ανεπαρκής Κυκλοφορία	2 52	Αισθητήρας εισόδου θέρμανσης FWS ελαττωματικός
1 P2		2 53	Αισθητήρας εξόδου θέρμανσης FWS ελαττωματικός
1 P3		2 54	Αισθητήρας εισόδου ζεστού νερού οικιακής χρήσης FWS ελαττωματικός
1 P4	Πλήρωση Εγκατάστασης	2 70	Σφάλμα FWS
1 P4	Πατήστε Κουμπί Πλήρωσης	2 71	Σφάλμα FWS
1 P5	Μη Πλήρης Πλήρωση	3 01	Οθόνη EEPR σφάλμα
1 P6	Μη Πλήρης Πλήρωση	3 02	GP-GIU comm err
1 P7	Πολλές Πληρώσεις	3 03	Σφάλμα Κάρτας
1 P8	Πολλές Πληρώσεις	3 04	Πολλά ξεμπλοκαρίσματα
2 01	Αισθητήρας Ζεστού Νερού Οικιακής χρήσης Ελαττωματικός		
2 02	Αισθητήρας Συσσώρευσης Χαμηλής Ελαττωματικός		
2 03	Αισθητήρας Συσσώρευσης Ελαττωματικός		

πίνακας κωδικών σφαλμάτων

ΣΦΑΛ-ΜΑ	ΠΕΡΙΓΡΑΦΗ	ΣΦΑΛ-ΜΑ	ΠΕΡΙΓΡΑΦΗ
3 05	Σφάλμα Κάρτας	6 01	Err Αισθητήρα καυσαερίων
3 06	Σφάλμα Κάρτας	6 02	
3 07	Σφάλμα Κάρτας	6 04	Χαμηλές στροφές Ανεμιστήρα
3 p9	Προγραμματισμένη Συντήρηση Καλύτες Τεχνική Υποστήριξη	6 05	Αισθητήρας Καυσαερίων Ελαττωματικός
3 08	Σφάλμα διαμόρφωσης ATM	6 07	Πρεσοστάτης ON Ανεμ. OFF
3 09	Σφάλμα ρελέ αερίου	6 08	Πρεσοστάτης OFF Ανεμ. ON
3 11	Σφάλμα λέβητα	6 09	Υπέρβαση θερμοκρασίας Καυσαερίων
3 12	Σφάλμα λέβητα	6 10	Αισθητήρας Ανταλλ. Ανοιχτός
4 01	Mdm-Bus Com err	6 12	Err Ανεμιστήρα
4 02	GPRS mdm error	6 P1	Καθυστέρηση Πρεσοστάτη Καυσαερίων
4 03	Sim Card error	6 P2	Άνοιγμα Πρεσοστάτη Καυσαερίων
4 04	Mdm-PCB Com err	6 P4	Χαμηλές στροφές Ανεμιστήρα
4 05	Mdm In1 error	6 20	Σφάλμα λέβητα
4 06	Mdm In2 error	6 21	Σφάλμα λέβητα
4 11	Μη διαθέσιμος Αισθητήρας Amb Z1	7 01	Αισθητήρας Παροχής Z1 Ελαττωματικός
4 12	Μη διαθέσιμος Αισθητήρας Amb Z2	7 02	Αισθητήρας Παροχής Z2 Ελαττωματικός
4 13	Μη διαθέσιμος Αισθητήρας Amb Z3	7 03	Αισθητήρας Παροχής Z3 Ελαττωματικός
4 14	Μη διαθέσιμος Αισθητήρας Amb Z4	7 04	Αισθητήρας Παροχής Z4 Ελαττωματικός
4 15	Μη διαθέσιμος Αισθητήρας Amb Z5	7 05	Αισθητήρας Παροχής Z5 Ελαττωματικός
4 16	Μη διαθέσιμος Αισθητήρας Amb Z6	7 06	Αισθητήρας Παροχής Z6 Ελαττωματικός
4 20	Υπερφόρτωση τροφοδοσίας bus (*)	7 11	Αισθητήρας Επιστροφής Z1 Ελαττωματικός
4 21	Σφάλμα λέβητα	7 12	Αισθητήρας Επιστροφής Z2 Ελαττωματικός
4 22	Σφάλμα λέβητα	7 13	Αισθητήρας Επιστροφής Z3 Ελαττωματικός
5 01	Απουσία Φλόγας	7 14	Αισθητήρας Επιστροφής Z4 Ελαττωματικός
5 02	Φλόγα χωρίς Αέριο	7 15	Αισθητήρας Επιστροφής Z5 Ελαττωματικός
5 04	Διαχωρισμός φλόγας	7 16	Αισθητήρας Επιστροφής Z6 Ελαττωματικός
5 P1	1 Αποτυχημένο Άναμμα	7 22	Υπέρβαση Θερμοκρασίας Ζώνης 2
5 P2	2 Αποτυχημένο Άναμμα	7 23	Υπέρβαση Θερμοκρασίας Ζώνης 3
5 P3	Διαχωρισμός φλόγας	7 25	Υπέρβαση Θερμοκρασίας Ζώνης 5
5 P4	Διαχωρισμός φλόγας	7 26	Υπέρβαση Θερμοκρασίας Ζώνης 6
5 10	Σφάλμα λέβητα	7 50	Υδραυλικό σχέδιο μη καθορισμένο
5 11			

πίνακας κωδικών σφαλμάτων

ΣΦΑΛΜΑ	ΠΕΡΙΓΡΑΦΗ
7 51	Σφάλμα ζωνών
7 52	
9 01	Σφάλμα επικοινωνίας BUS Energy Manager
9 02	Αισθητήρας Παροχής Διαχωριστή Ελαττωματικός
9 03	Αισθητήρας Επιστροφής Διαχωριστή Ελαττωματικός
9 04	Μπλοκάρισμα PdC Τύπου 1
9 05	PdC Σφάλμα αισθητήρα Εξατμιστή
9 06	PdC Σφάλμα αισθητήρα Αερίου
9 07	PdC Σφάλμα αισθητήρα HST
9 08	PdC Σφάλμα αισθητήρα θερμοκρ. Εξωτερική
9 09	PdC Σφάλμα αισθητήρα OMT
9 10	Μη Επικοινωνία με HYDI
9 11	Αισθητήρας πίεσης PdC ελαττωματικός (CA)
9 12	Αισθητήρας πίεσης PdC ελαττωματικός (CC)
9 13	Αισθητήρας Παροχής PdC ελαττωματικός (CA)
9 14	Αισθητήρας Παροχής PdC ελαττωματικός (CC)
9 15	Αισθητήρας Συμπυκνωτή PdC ελαττωματικός
9 16	Σφάλμα επικοινωνίας PdC HYDI-ODU
9 17	Αισθητήρας Επιστροφής PdC ελαττωματικός
9 18	Μπλοκάρισμα PdC Τύπου 2
9 19	PdC εν αναμονή εκ νέου εκκίνησης
9 20	Σφάλμα Αισθητήρων Διαχωριστή (Man+Ret)
9 21	Σφάλμα αναλογίας κόστους Ηλεκτρισμού/Αερίου
9 22	PdC σε μπλοκάρισμα
9 23	Σφάλμα Πίεσης κυκλώματος Θέρμανσης
9 24	Σφάλμα Επικοινωνίας με HP
9 25	Λέβητας όχι παρών
9 30	Σφάλμα Energy Manager
9 31	Σφάλμα Energy Manager

Επαναφορά λειτουργίας

Σε περίπτωση μπλοκαρίσματος απεικονίζεται στο interface του συστήματος ένας κωδικός σφάλματος που αναφέρεται στον τύπο ακινητοποίησης και στο αίτιο που το προξένησε.

Για την αποκατάσταση της κανονικής λειτουργίας ακολουθήστε τις οδηγίες που της οθόνης ή αν το σφάλμα επιμένει συστήνεται η επέμβαση του εξουσιοδοτημένου Κέντρου Τεχνικής Υποστήριξης.

(*) Υπερφόρτωση τροφοδοσίας BUS

Μπορεί να συμβεί ένα σφάλμα υπερφόρτωσης τροφοδοσίας BUS, οφειλόμενο στη σύνδεση τριών ή περισσότερων διατάξεων που υπάρχουν στο εγκατεστημένο σύστημα. Οι διατάξεις που μπορεί να υπερτροφοδοτούν το δίκτυο BUS είναι:

- Στοιχείο Πολλαπλών Ζωνών
- Μονάδα αντλίας ηλιακού
- Στοιχείο για τη στιγμιαία παραγωγή ζεστού νερού οικιακής χρήσης

Για την αποφυγή κινδύνου υπερφόρτωσης της τροφοδοσίας BUS, χρειάζεται να φέρετε το microswitch 1 μιας εκ των ηλεκτρονικών καρτών που υπάρχει στις συσκευές συνδεδεμένες στο σύστημα (πλην του λέβητα) στη θέση OFF, όπως φαίνεται στην εικόνα.

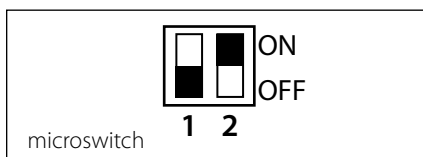

općenito	177
sigurnosna pravila	178
tehničke osobine	179
opis proizvoda	180
struktura izbornika	182
određivanje postavki digitalnog pokazivača	184
način rada grijača	186
podešavanje okolne temperature	187
određivanje postavki tople vode za grijanje	188
satno programiranje grijanja	189
rad u ručnom načinu grijanja	192
određivanje postavki tople potrošne vode	193
satno programiranje tople potrošne vode	194
specijalne funkcije	195
solarni i spremnik tople vode (ako postoji)	196
tehničko područje	
postavljanje	197
struktura izbornika tehničkog područja	199
određivanje postavki područja	200
izbornik vođene konfiguracije	201
regulacija topline	203
tablica izbornika	205
tablica šifri grešaka	232

općenito

Sučelje sustava EXPERT CONTROL vam omogućuje dijalogiranje s grijačem iz omiljene prostorije u vašem domu. Tako grijač možete postaviti na najprikladnijem mjestu i upravljati njime iz daljine.

Sučelje sustava EXPERT CONTROL vam omogućuje jednostavno i učinkovito vođenje regulacije topline u prostorijama i kontrolu tople potrošne vode.

Pored toga, pruža vam i "prvu pomoć" u slučaju neispravnog rada grijača, signalizirajući tip neispravnosti i predlažući zahvate za njezino uklanjanje ili savjetujući intervenciju servisnog centra.

Ovaj se priručnik smatra bitnim i sastavnim dijelom proizvoda.

Pažljivo pročitajte upute i upozorenja u ovom priručniku, jer će vam one pružiti važne naputke koji se odnose na uporabu i održavanje.

Postavljanje, održavanje i bilo koji drugi zahvat mora izvršiti osoblje koje posjeduje predviđenu stručnost, poštujući važeće propise i upute proizvođača.

U slučaju kvara i/ili lošeg rada, isključite uređaj i ne pokušavajte ga popravljati nego se obratite kvalificiranom osoblju.

Eventualne popravke moraju izvršiti jedino kvalificirani tehničari i to koristeći isključivo originalne pričuvne dijelove. Nepoštivanje gore navedenog može ugroziti sigurnost uređaja i osloboditi proizvođača bilo kakve odgovornosti.

Prije čišćenja vanjskih dijelova, isključite uređaj.

sigurnosna pravila

TUMAČ SIMBOLA:

- △ Nepoštivanje upozorenja uključuje opasnost od - u određenim okolnostima i smrtonosnih - ozljeda osoba

- △ Nepoštivanje upozorenja uključuje opasnost od - u određenim okolnostima vrlo teških - oštećenja stvari, biljaka ili životinja

Nemojte vršiti radnje koje zahtijevaju vađenje uređaja iz njegove instalacije.

- △ Oštećenje uređaja.

Nemojte se penjati na sjedalice, klupice, ljestve ili nestabilne oslonce radi čišćenja uređaja.

- △△ Osobne ozljede prouzročene padom ili zatvaranjem ljestava (ako su dvostruke).

Za čišćenje uređaja nemojte koristiti insekticide, rastvarajuća ili jaka sredstva za čišćenje.

- △ Oštećenje plastičnih ili obojenih dijelova.

Nemojte koristiti uređaj u svrhe drugačije od onih predviđenih uobičajenom uporabom u kućanstvu.

- △ Oštećenje uređaja prouzročeno preopterećenjem.
- Oštećenje nepravilno korištenih predmeta.

Ne dozvoljavajte korištenje uređaja djeci ili nevještim osobama.

- △ Oštećenje uređaja zbog pogrešne uporabe.

POZOR!

Uređaj nije namijenjen korištenju od strane osoba (uključujući i djecu) sa smanjenim fizičkim, osjetilnim ili mentalnim sposobnostima, odnosno bez iskustva i znanja, osim ako ih osoba odgovorna za njihovu sigurnost ne nadzire ili ih ne uputi u uporabu uređaja.

Djecu treba nadzirati, kako bi se uvjerilo da se ne igraju s uređajem.

**OVAJ PROIZVOD
JE U SKLADU S
DIREKTIVOM EU 2002/96/EZ**



Znak prekrížene kante za smeće koji se nalazi na uređaju pokazuje da proizvod na kraju njegovog radnog vijeka - budući da s njim treba postupati odvojeno od kućnog otpada - treba odnijeti u centar za odvojeno sakupljanje električnog i elektroničkog otpada ili ga vratiti trgovcu u trenutku kupnje novog istovrijednog uređaja.

Korisnik je odgovoran za predavanje uređaja na kraju vijeka odgovarajućem sakupljalištu.

Primjereno odvojeno odlaganje radi naknadnog upućivanja rashodovanog uređaja na recikliranje, obradu i okolišu prihvatljivo zbrinjavanje doprinosi izbjegavanju potencijalnih negativnih utjecaja na okoliš i na zdravlje te pospješuje recikliranje materijala od kojih je proizvod sastavljen.

Za detaljnije informacije o raspoloživim sustavima sakupljanja, obratite se lokalnom uredu za zbrinjavanje otpada ili trgovini u kojoj ste obavili kupnju.

tehničke osobine

Tehnički podaci	
Električno napajanje	BUS
Potrošnja električne energije	maks. < 0,5 W
Radna temperatura	-10 ÷ 60°C
Temperatura čuvanja	- 20 ÷ 70°C
Dužina i presjek kabela BUS NAPOMENA: KAKO BISTE IZBJEGLI PROBLEME SMETNJI, PRILIKOM SPAJANJA SOBNOG OSJETNIKA I GRIJAČA KORISTITE OKLOPLJENI KABEL ILI UPLETENI DVOŽILNI KABEL.	maks. 50 m - min. 0,5 mm ²
Međuspremnik	2 h
Sukladnost LVD 2006/95/EE EMC 2004/108/EC	CE
Elektromagnetske smetnje	EN 60730-1
Elektromagnetske emisije	EN 60730-1
Standardna sukladnost	EN 60730-1
Osjetnik temperature	NTC 5 k 1%
Stupanj rezolucije	0,1°C

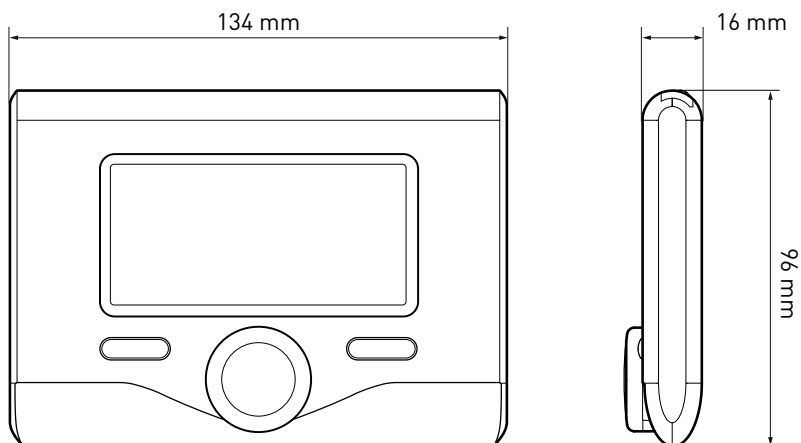

opis proizvoda

Tipke i digitalni pokazivač:



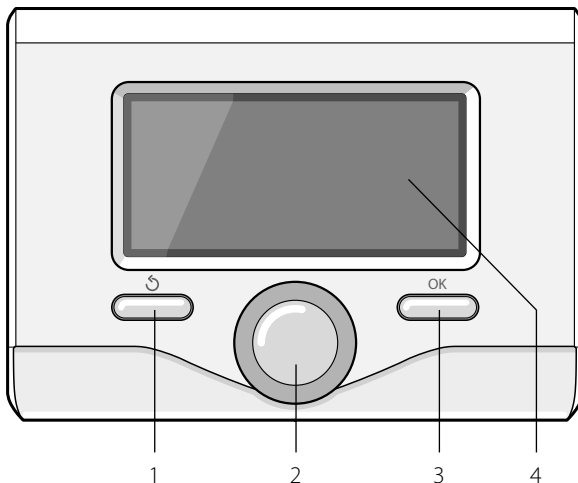



1. tipka  Natrag
(prethodni prikaz)
2. gumb
3. tipka **OK**
(potvrđuje radnju ili pristupa glavnom izborniku)
4. DIGITALNI POKAZIVAČ









Simboli digitalnog pokazivača:

- () Ljeto
- () Zima
- () ISKLJUČENO - grijač je isključen
- () Satno programiranje
- () Rad u ručnom načinu
- () Označavanje prisutnosti plamena
- () Željena okolna temperatura
- () Očitana okolna temperatura
- () Željena okolna temperatura - vrijeme odstupanja
- () Vanjska temperatura
- (**SRA**) Aktivna je funkcija SRA (Automatski)
- () Aktivna je funkcija PRAZNICI
- () Aktivno je grijanje
- () Aktivna je topla potrošna voda
- () Signaliziranje greške
- (**COMFORT**) Aktivna je funkcija Komfor
- (1.3 bar) Tlak sustava

















opis proizvoda

- () Prisutnost plamena
- () Aktivan je solarni (gdje postoji)
- () Kompletan izbornik:
- () Postavke grijanja
- () Postavke tople vode
- () Učinkovitost sustava
- () Opcije zaslona

Simboli koji se vide samo ako je postavljen solarni:

- () Grijač
- (ON ) Grijač radi
- () Podni sustav
- () Jednospiralni spremnik tople vode
- () Dvospiralni spremnik tople vode
- () Solarni spremnik tople vode s

električnim dogrijavanjem

- () Solarni kolektor
- () Cirkulacijska crpka
- () Izmjenjivač
- () Razdjelni ventil
- () S1) Sonda kolektora
- () S2) Donja sonda spremnika tople vode
- () S3) Gornja sonda spremnika tople vode
- () S4) Termostat podnog sustava
- () Nadtemperatura spremnika tople vode
- () Nadtemperatura kolektora
- () Funkcija zaštite od zaleđivanja
- () Funkcija protiv legionele
- () Funkcija hlađenja rashladnog sredstva
- () Prikaz digitalnog pokazivača
- () Prikaz analognog digitalnog pokazivača
- () Uređaj kojeg se može konfigurirati

Prvo uključenje

Kod prvog povezivanja sučelja sustava EXPERT CONTROL s grijačem, traži se biranje određenih osnovnih postavki.

Kao prvo, treba odabrati jezik korisničkog sučelja.

Okrenite gumb kako biste odabrali željeni jezik i pritisnite tipku OK za potvrdu. Nastavite s postavljanjem datuma i sata. Okrenite gumb za odabir, pritisnite tipku OK za potvrdu odabira, okrenite gumb kako biste postavili vrijednost.

Pritisnite tipku OK za potvrdu.

Spremite postavku pomoću tipke OK.

Pritisnite tipku OK kako biste pristupili Izborniku. Koristite srednji gumb za pomicanje po popisu izbornika i odabir parametara, pritisnite tipku OK za potvrdu.

POZOR

Pojedini parametri su zaštićeni pristupnom (sigurnosnom) šifrom koja štiti postavke grijača od neovlaštenog korištenja.

struktura korisničkog izbornika

Funkcije prisutne u uređaju organizirane su na tri razine, na temelju njihove važnosti i učestalosti korištenja.

- 1 Glavni zaslon
- 2 Izbornik osnovnih postavki
- 3 Kompletan izbornik

Glavni zaslon

U ovom izborniku možete prikazati radno stanje sustava i promijeniti željenu okolnu temperaturu jednostavnim okretanjem gumba

Izbornik osnovnih postavki

U ovom izborniku možete pristupiti glavnim funkcijama: izboru načina programiranja ili ručnog načina te načina rada (ljetno/zimno/isključeno)

Kompletan izbornik

U ovom izborniku možete pristupiti svim glavnim parametrima sustava te određivanju postavki/izmjeni satnog programiranja grijanja

GLAVNI ZASLON



IZBORNİK OSNOVNIH POSTAVKI

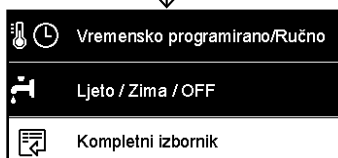
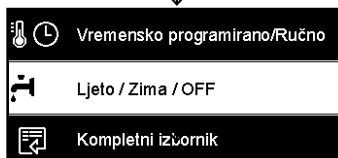
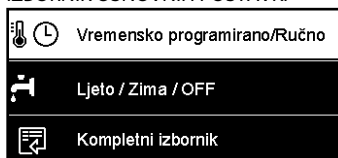



KOMPLETAN IZBORNIK

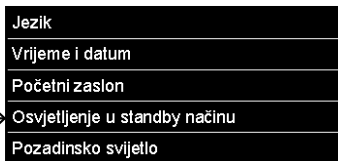
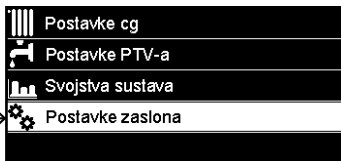
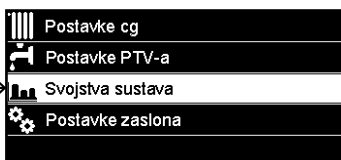
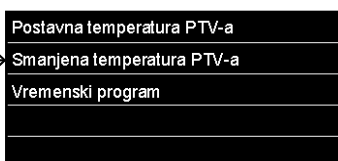
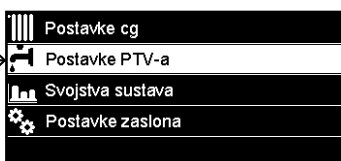
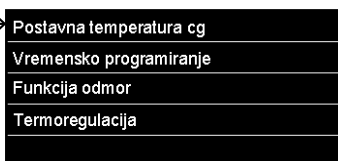
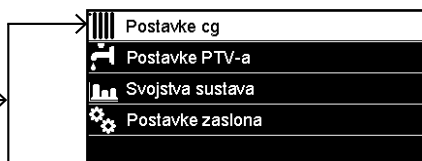

postavke digitalnog pokazivača

Glavni zaslon daljinskog upravljanja možete personalizirati. Na glavnom zaslonu možete kontrolirati sat, datum, način rada grijača, postavljene temperature ili temperature koje je očitao sučelje sistema, satno programiranje, aktivne energetske izvore (gdje postoje) te uštedu emisija CO₂.

Za pristup postavkama digitalnog pokazivača, pritisnite tipku OK.

Okrenite gumb i odaberite:

- Kompletan izbornik

Pritisnite tipku OK.

Okrenite gumb i odaberite:

- Postavke zaslona

Pritisnite tipku OK.

Putem izbornika "Postavke zaslona" možete odabrati sljedeće parametre:

- Jezik

Pritisnite tipku OK.

Okrenite gumb i odaberite željeni jezik.

Pritisnite tipku OK kako biste potvrdili izbor pa pritisnite tipku Natrag "↶" za vraćanje na prethodni prikaz.

Okrenite gumb i odaberite:

- Datum i sat

Pritisnite tipku OK.

Pomoću gumba odaberite dan, pritisnite tipku OK, okrenite gumb kako biste postavili točan dan, pritisnite tipku OK za potvrdu pa prijedite na odabir mjeseca, a zatim i godine, uvijek potvrđujući postavku tipkom OK.

Okrenite gumb kako biste odabrali sat, pritisnite tipku OK, okrenite gumb kako biste odabrali točan sat, pritisnite tipku OK za potvrdu pa prijedite na odabir i postavljanje minuta.

Pritisnite tipku OK za potvrdu.

Okrenite gumb i odaberite ljetno računanje vremena, pritisnite tipku OK, odaberite automatski ili ručno, pritisnite tipku OK.



Osnovni prikaz



Postavi datum i sat

postavke digitalnog pokazivača

Pritisnite tipku OK kako biste potvrdili izbor pa pritisnite tipku Natrag "↶" za vraćanje na prethodni prikaz.

Okrenite gumb i odaberite:

- **Početni zaslon**

u određivanju postavki početnog zaslona možete izabrati prikazane informacije.

Ako izaberete "Može se personalizirati", moći ćete odabrati sve željene informacije. Umjesto toga, možete izabrati jedan od unaprijed konfiguriranih zaslona:

Osnovni

Aktivni izvori

Ušteda CO2

Osnovni grijača

Kompletan grijač

Solarni (gdje postoji)

Područja (gdje postoji)

FWS (gdje postoji)

Pritisnite tipku OK za potvrdu izbora. Pritisnite tipku Natrag "↶" za vraćanje na prethodni prikaz.

Okrenite gumb i odaberite:

- **Osvjetljenje u pripravnosti**

pomoću gumba podesite osvjetljenje digitalnog pokazivača tijekom razdoblja u načinu pripravnosti.

Pritisnite tipku OK za potvrdu.

Okrenite gumb i odaberite:

- **Pozadinsko osvjetljenje s postavljenim vremenom**

pomoću gumba postavite vrijeme zadržavanja pozadinskog osvjetljenja digitalnog pokazivača kad sučelje sustava ostane određeno vrijeme neaktivno nakon zadnjeg korištenja.

Pritisnite tipku OK za potvrdu.

Okrenite gumb i odaberite:

- **Početni zaslon s postavljenim vremenom**

pomoću gumba postavite vrijeme čekanja za prikazivanje glavnog zaslona.

Pritisnite tipku OK za potvrdu.

Pritisnite tipku Natrag "↶" za vraćanje na prethodni prikaz.

način rada grijača

Za odabir načina rada grijača, pritisnite tipku OK.

Na digitalnom pokazivaču se prikazuje:



- Programirano/Ručno
- Ljeto/Zima/Isključeno
- Kompletan izbornik

Okrenite gumb i odaberite:

- **Ljeto/Zima/Isključeno**

Pritisnite tipku OK.

Okrenite gumb i odaberite:

- () **LJETO**
priprema tople potrošne vode, bez grijanja.
- () **ZIMA**
priprema tople potrošne vode i grijanje.
- () **ISKLJUČENO**
grijač je isključen, funkcija zaštite od zaleđivanja je aktivna. Kad aktivirate funkciju zaštite od zaleđivanja, na digitalnom pokazivaču se prikazuje simbol:

"  ". Ova funkcija služi za zaštitu o d zaleđivanja cijevi.

Pritisnite tipku OK za potvrdu.



Ponovno pritisnite tipku OK za vraćanje na prethodni prikaz.

Okrenite gumb i odaberite:

- **Programirano/Ručno**

Pritisnite tipku OK.

Okrenite gumb i odaberite:

- () **PROGRAMIRANO**
grijač će raditi prema postavljenom satnom programiranju.
- () **RUČNO**
grijač će raditi u ručnom načinu.

Pritisnite tipku OK za potvrdu.

Ponovno pritisnite tipku OK za vraćanje na prethodni prikaz.



Odabir načina Zima



Odabir načina Ručno

podešavanje okolne temperature

Pritisnite tipku OK za potvrdu.
Digitalni prikaz se vraća na prethodni prikaz.

Podešavanje okolne temperature u načinu satnog programiranja

Tijekom rada u načinu satnog programiranja moguće je privremeno promijeniti postavljenu okolnu temperaturu.

Okrenite gumb i postavite željenu vrijednost okolne temperature. Pritisnite tipku OK.

Na digitalnom pokazivaču se prikazuje postavljena temperatura i sat do kojeg želite zadržati promjenu.

Okrenite gumb kako biste postavili sat kraja promjene, pritisnite tipku OK za potvrdu.

Na digitalnom pokazivaču se prikazuje simbol "⏸" pored vrijednosti temperature željene u razdoblju promjene.

Pritisnite tipku Natrag "↶" kako biste izašli iz podešavanja bez spremanja promjene.

Sučelje sustava EXPERT CONTROL će održavati vrijednost temperature sve do kraja postavljenog vremena, nakon čega će se vratiti na unaprijed postavljenu okolnu temperaturu.



Promjena okolne temperature



Promjena okolne temperature u načinu satnog programiranja

određivanje postavki tople vode za grijanje

Za pristup postavkama grijanja, pritisnite tipku OK.

Okrenite gumb i odaberite:

- **Kompletan izbornik**

Pritisnite tipku OK.

Okrenite gumb i odaberite:

- **Određivanje postavki grijanja**

Pritisnite tipku OK.

Za postavljanje polazne temperature, okrenite gumb i odaberite:

- **Postavljena temperatura grijanja**

Pritisnite tipku OK.

Na digitalnom pokazivaču se prikazuje:

- Postavljena T Područje 1
- Postavljena T Područje 2
- Postavljena T Područje 3

Okrenite gumb i odaberite:

- **Postavljena T Područje 1**

Pritisnite tipku OK.

Okrenite gumb i postavite polaznu temperaturu u odabranom području.

Pritisnite tipku OK za potvrdu.

Ponovite gore opisani postupak kako biste postavili polaznu temperaturu u ostalim područjima - ako postoje.

Dva puta pritisnite tipku Natrag "↶".



Odabir postavki grijanja



Promjena temperature tople vode za grijanje

satno programiranje grijanja

Satno programiranje omogućuje grijanje prostorije grijačem prema vlastitim potrebama.

Za postavljanje satnog programiranja grijanja, pritisnite tipku OK. Okrenite gumb i odaberite - **Kompletan izbornik**
Pritisnite tipku OK.

Okrenite gumb i odaberite:

- **Postavke grijanja**

Pritisnite tipku OK.

Na digitalnom pokazivaču se prikazuje:

- **Postavljena temperatura grijanja**
- **Satno programiranje**
- **Funkcija Praznici**
- **Funkcija Auto**

Okrenite gumb i odaberite:

- **Satno programiranje**

Pritisnite tipku OK.

Na digitalnom pokazivaču se prikazuje:

- **Slobodno programiranje**
- **Vođeno programiranje**
- **Unaprijed postavljeni programi**
- **Programiranje/ručno**

Okrenite gumb i odaberite:

- **SLOBODNO PROGRAMIRANJE**

Pritisnite tipku OK.

Na digitalnom pokazivaču se prikazuje:

- Sva područja
- Područje 1
- Područje 2
- Područje 3

Okrenite gumb i odaberite područje za koje želite izvršiti satno programiranje.

Pritisnite tipku OK.

Okrenite gumb i odaberite:

- **Postavi T Komfor**

Pritisnite tipku OK.

Okrenite gumb i promijenite vrijednost okolne temperature za vrijeme razdoblja Komfor (na digitalnom pokazivaču se

prikazuje trepćuća vrijednost temperature). Pritisnite tipku OK za potvrdu.

Okrenite gumb i odaberite:

- **Postavi Sniženu T**

Pritisnite tipku OK.

Okrenite gumb i promijenite vrijednost okolne temperature za vrijeme razdoblja sniženja (na digitalnom pokazivaču se prikazuje trepćuća vrijednost temperature). Pritisnite tipku OK za potvrdu.

Okrenite gumb i odaberite:

- **Postavi programiranje**

Pritisnite tipku OK.

Okrenite gumb i odaberite dan ili dane u tjednu koje želite programirati. Kod svakog odabira dana pritisnite tipku OK za potvrdu.

Na digitalnom pokazivaču se prikazuju dani odabrani za programiranje, s jednim okvirom.

Okrenite gumb i odaberite Spremi. Pritisnite tipku OK i okrenite gumb te postavite početak razdoblja grijanja koji odgovara trepćućoj vrijednosti. Pritisnite tipku OK za potvrdu.

Pritisnite tipku OK i okrenite gumb kako biste postavili sat u kojem će završiti razdoblje komfora.

Ako želite dodati nova razdoblja, okrenite gumb i odaberite Dodaj razdoblje, pritisnite tipku OK.

Ponovite gore opisani postupak kako biste postavili početak i kraj dodanog razdoblja komfora.

Kad završite programiranje, okrenite gumb i odaberite Spremi.

Pritisnite tipku OK za potvrdu.

Okrenite gumb i odaberite:

- **Preostali dani**

ako postoje još neprogramirani dani pa ponovite prethodno opisane radnje.

satno programiranje grijanja

Okrenite gumb i odaberite:

- **Izmijeni**
za eventualnu izmjenu prethodno programiranih razdoblja.

Okrenite gumb i odaberite:

- **Izlaz**
za izlazak iz određivanja postavki satnog programiranja.

Pritisnite tipku OK za potvrdu.

Digitalni prikaz se vraća na prethodni prikaz.

Pritisnite tipku Natrag "↶" za vraćanje na prikaz glavnog zaslona.

Radi lakšeg određivanja postavki satnog programiranja, kod konfiguriranja vam mogu pomoći:

- **Vođeno programiranje**
- **Unaprijed postavljeni programi.**

Okrenite gumb i odaberite:

- VOĐENO PROGRAMIRANJE

Pritisnite tipku OK.

Okrenite gumb i odaberite područje za koje želite izvršiti satno programiranje.

Pritisnite tipku OK.

Okrenite gumb i odaberite:

- Postavi programiranje

Pritisnite tipku OK.

Sad korak po korak slijedite naputke koji se jedan za drugim prikazuju na digitalnom pokazivaču.

- UNAPRIJED POSTAVLJENI PROGRAMI

Pritisnite tipku OK.

Okrenite gumb i odaberite područje za koje želite izvršiti satno programiranje.

Pritisnite tipku OK.

Okrenite gumb i odaberite:

- Postavi programiranje

Pritisnite tipku OK.



Odabir dana
satno programiranje grijanja

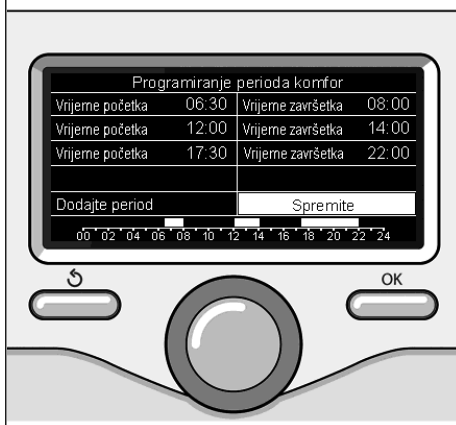

Postavi razdoblja komfora
satno programiranje grijanja

satno programiranje grijanja

Okrenite gumb i odaberite između:

- **Obiteljski program**
- **Program "Bez ručka"**
- **Program "Podne"**
- **Uvijek aktivno**

Pritisnite tipku OK za potvrdu.

Okrenite gumb kako biste se pomicali po danima te satu početka i kraja programa grijanja.

Okrenite gumb i odaberite Spremi; pritisnite tipku OK.

Pritisnite tipku Natrag "↶" za vraćanje na prethodni prikaz.

- PROGRAMIRANO/RUČNO

(ovaj način omogućuje odabir programiranog ili ručnog upravljanja grijanjem područja)

Pritisnite tipku OK.

Okrenite gumb i odaberite područje za koje želite odrediti postavke. Odaberite između načina satnog programiranja i ručnog načina rada.

Pritisnite tipku OK.

Pritisnite tipku Natrag "↶" za vraćanje na prethodni prikaz.

Za podešavanje okolne temperature dovoljno je okrenuti gumb.

Na temelju načina rada grijača (Programirano/Ručno) - vidi odlomak "Način rada grijača".

Podešavanje okolne temperature u ručnom načinu rada

Okrenite gumb kako biste postavili željenu vrijednost okolne temperature. Na digitalnom pokazivaču se prikazuje postavljena vrijednost.



Odabir programa "Podne"

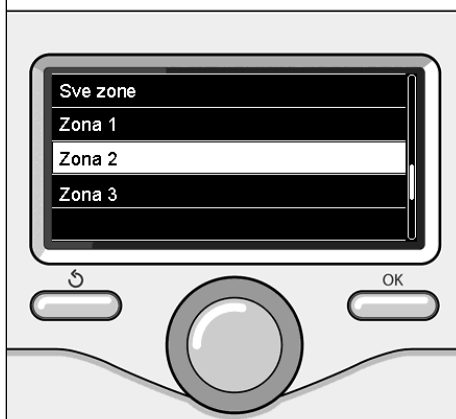

Odabir načina rada za područje 2

rad u ručnom načinu grijanja

Ručni način rada, deaktivira satno programiranje grijanja.

Rad u ručnom načinu omogućuje održavanje neprekidnog grijanja.

Kako biste odabrali rad grijača u ručnom načinu, pritisnite tipku OK i pristupite Izborniku.

Okrenite gumb i odaberite:

- **Programirano/Ručno**

Pritisnite tipku OK.

Okrenite gumb i odaberite:

- **Ručno**

Okrenite gumb i odaberite način Ručno, pritisnite tipku OK.

Ponovno pritisnite tipku OK za spremanje postavki. Digitalni prikaz se vraća na prethodni prikaz.

Pritišćite tipku Natrag sve dok se ne prikaže glavni zaslon.



Odabir načina Ručno

određivanje postavki tople potrošne vode

Za pristup postavkama tople potrošne vode, pritisnite tipku OK.

Okrenite gumb i odaberite:

- **Kompletan izbornik**

Pritisnite tipku OK.

Okrenite gumb i odaberite:

- **Određivanje postavki tople vode**

Pritisnite tipku OK.

Okrenite gumb i odaberite:

- **Postavljena temperatura tople vode**

Dva puta pritisnite tipku OK.

Okrenite gumb i postavite željenu temperaturu tople potrošne vode.

Pritisnite tipku OK za potvrdu.

Pritisnite tipku Natrag "↶" za vraćanje na prethodni prikaz.

Funkcija **Komfor** omogućuje kraće čekanje prilikom aktiviranja zahtjeva za toplom potrošnom vodom.

Okrenite gumb i odaberite:

- **Komfor**

Pritisnite tipku OK.

Okrenite gumb i odaberite:

- **Onesposobljeno**

- **S postavljenim vremenom**

(omogućuje održavanje toplog sekundarnog izmjenjivača za vrijeme neaktivnosti grijača, čime se povećava dobrostanje)

- **Uvijek aktivno**



Odabir određivanja postavki tople vode



Odabir načina Komfor s postavljenim vremenom

satno programiranje tople potrošne vode

Za postavljanje satnog programiranja tople potrošne vode, pritisnite tipku OK.

Okrenite gumb i odaberite:

- **Kompletan izbornik**

Pritisnite tipku OK.

Okrenite gumb i odaberite:

- **Određivanje postavki tople vode**

Pritisnite tipku OK.

Okrenite gumb i odaberite:

- **Satno programiranje**

Pritisnite tipku OK.

Okrenite gumb kako biste odabrali:

- **Slobodno programiranje**
- **Unaprijed postavljani programi**

Okrenite gumb kako biste odabrali:

- **Slobodno programiranje**

Pritisnite tipku OK.

Okrenite gumb i odaberite:

- **Programiraj toplu vodu**
- **Pomoćni tajmer** (modul za trenutnu pripremu tople vode, recirkulacijska crpka za potrošnu vodu, solarni s električnim dogrijavanjem)

U oba slučaja okrenite gumb i postavite temperaturu komfor i onu sniženu, pritisnite tipku OK za potvrdu.

Okrenite gumb kako biste odabrali:

- **Postavi programiranje**

Pritisnite tipku OK. Za postavljanje programiranja slijedite postupak opisan u poglavlju "Satno programiranje grijanja".

Okrenite gumb kako biste odabrali:

- **Unaprijed postavljani programi**

Pritisnite tipku OK.

Okrenite gumb i odaberite:

- **Programiranje tople vode**
- **Pomoćni tajmer** (modul za trenutnu pripremu tople vode, recirkulacijska crpka za potrošnu vodu, solarni s električnim dogrijavanjem)

U oba slučaja okrenite gumb i postavite temperaturu komfor i onu sniženu, pritisnite tipku OK za potvrdu.

Okrenite gumb kako biste odabrali:

- **Postavi programiranje**

Pritisnite tipku OK. Za postavljanje programiranja slijedite postupak opisan u poglavlju "Satno programiranje grijanja", odlomak "Unaprijed postavljani programi".

- **Obiteljski program**
- **Program "Bez ručka"**
- **Program "Podne"**
- **Uvijek aktivno.**

Pritisnite tipku OK kako biste potvrdili izbor pa pritisnite tipku Natrag "↶" za vraćanje na prethodni prikaz.

specijalne funkcije

Za postavljanje programiranja neke specijalne funkcije, pritisnite tipku OK.

Okrenite gumb i odaberite:

- **Kompletan izbornik**

Pritisnite tipku OK.

Okrenite gumb i odaberite:

- **Postavke grijanja**

Pritisnite tipku OK.

Okrenite gumb i odaberite:

- **Funkcija Praznici**

- **Funkcija Auto**

Pritisnite tipku OK za potvrdu izbora.

Funkcija "Praznici" deaktivira grijanje za vrijeme praznika.

- **FUNKCIJA "PRAZNICI"**

Pritisnite tipku OK.

Okrenite gumb i odaberite:

- **ON** (aktivira funkciju)

- **OFF** (deaktivira funkciju)

Pritisnite tipku OK.

Ako odaberete ON, okrenite gumb kako biste postavili datum povratka s praznika.

To sučelju sustava omogućuje da se u unaprijed utvrđenom datumu vrati na prethodno postavljeni način rada.

Pritisnite tipku OK za spremanje postavki: digitalni pokazivač se vraća na prethodni prikaz.

Kad je funkcija "Praznici" aktivna, na zaslonu aktivnih izvora pojavljuje se ikona " ".

Funkcija AUTO automatski postavlja režim rada grijača na temelju tipa instalacije i prostornih uvjeta.

Regulacija topline u zgradi se sastoji u održavanju stalne unutrašnje temperature, bez obzira na promjene u vanjskoj temperaturi.

- **FUNKCIJA SRA**

Pritisnite tipku OK.

Okrenite gumb i odaberite:

- **ON** (aktivira funkciju)

- **OFF** (deaktivira funkciju)

Pritisnite tipku OK za spremanje postavki: digitalni pokazivač se vraća na prethodni prikaz.

U slučaju da temperatura tople vode grijanja ne odgovara onoj željenoj, možete je povišiti ili sniziti putem parametra temperature Postavi grijanje.

Na digitalnom pokazivaču se prikazuje traka ispravka.

Pritisnite tipku Natrag "  " za vraćanje na prikaz glavnog zaslona.

Kad je funkcija "Auto" aktivna, na zaslonu aktivnih izvora pojavljuje se ikona "SRA".

Solarni i spremnik tople vode (gdje postoji)

Ako je postavljen solarni sustav, moguće je prikazati njegovu energetska učinkovitost.

Okrenite gumb i odaberite:

- **Kompletan izbornik**

Pritisnite tipku OK.

Okrenite gumb i odaberite:

- **Učinkovitost sustava**

Pritisnite tipku OK.

Okrenite gumb i odaberite:

- **Aktivni izvori**
- **Proizvodnja kW/h**
- **Uštedeno CO2**
- **Raspoloživi tuševi**
- **Reset izvještaja**

Pritisnite tipku OK za potvrdu odabira.

- **Aktivni izvori**

Prikazuje energiju koju je solarna ploča proizvela tijekom određenog razdoblja koje može biti 24 sata, tjedan dana ili jedna godina.

- **Proizvodnja kWh**

Prikazuje energiju koju je solarna ploča proizvela tijekom određenog razdoblja koje može biti 24 sata, tjedan dana ili jedna godina.

- **Ušteda CO2**

Prikazuje uštedu CO2 u kg, stavljajući u odnos razmak prijeđen u automatskom načinu.

- **Raspoloživi tuševi**

Prikazuje postotak raspoložive akumulirane tople vode i koliko je tuširanja moguće obaviti.

- **Reset izvještaja**

Resetira sve izvještaje.

Na glavnom zaslonu je moguće prikazati i shemu postavljenog solarnog sustava.



Zaslon aktivnih izvora

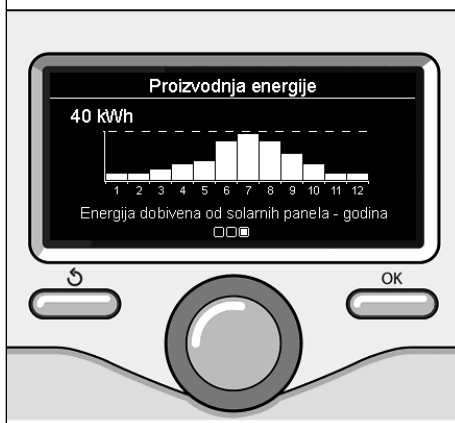

Zaslon proizvodnje kWh

postavljanje

Smještaj

Uređaj očitava okolnu temperaturu, zato treba oštroumno odabrati položaj postavljanja.

Namjestite ga daleko od izvora topline (radijatora, sunčevih zraka, kamina, itd.) te daleko od struja zraka ili otvora na vani, koji bi mogli utjecati na očitavanje.

Postavite ga na visini od otprilike 1,50 m od poda.



Pozor

Postavljanje treba izvršiti kvalificirano tehničko osoblje.

Prije montaže isključite napon na grijaču.

Postavljanje na zid

Pričvršćivanje sučelja sustava EXPERT CONTROL na zid morate izvršiti prije povezivanja na liniju BUS.

- prije spajanja žica na podnožje sučelja sustava, kliznite zaštitni jezičak konektora i podignite ga (sl. 1),
- spojite par žica na konektor (kao što je opisano na idućoj stranici) i zatvorite zaštitni jezičak (sl. 2),
- napravite otvore potrebne za pričvršćivanje,
- pričvrstite podnožje uređaja na kutiju na zidu pomoću vijaka dostavljenih u kompletu (sl. 3),
- namjestite sučelje sustava na podnožje i blago ga gurnite prema dolje (sl. 4).

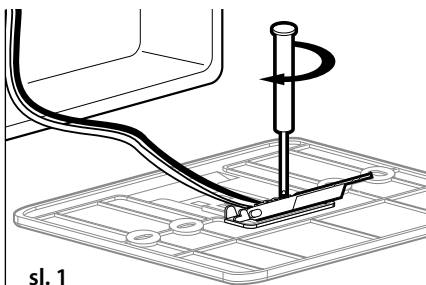

sl. 1

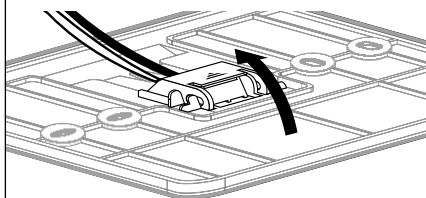

sl. 2

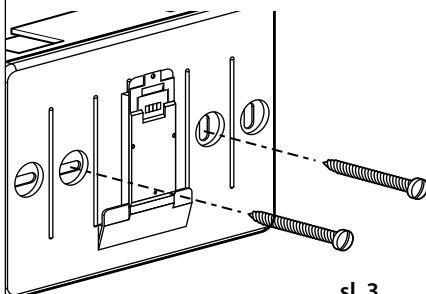

sl. 3

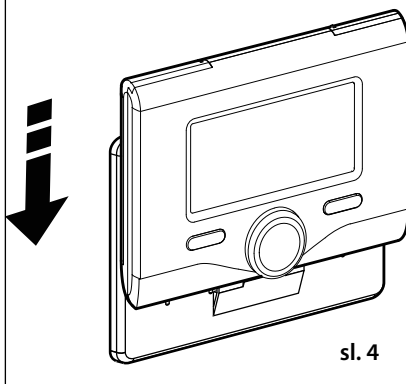

sl. 4

postavljanje

Spajanje na grijač

Slanje, primanje i dešifriranje signala vrši e putem protokola BUS koji uspostavlja komunikaciju između grijača i sučelja sustava.

- spojite jedan par žica na konektor BUS na tiskanoj pločici grijača
- spojite par žica s konektora BUS na stezaljku sučelja sustava.

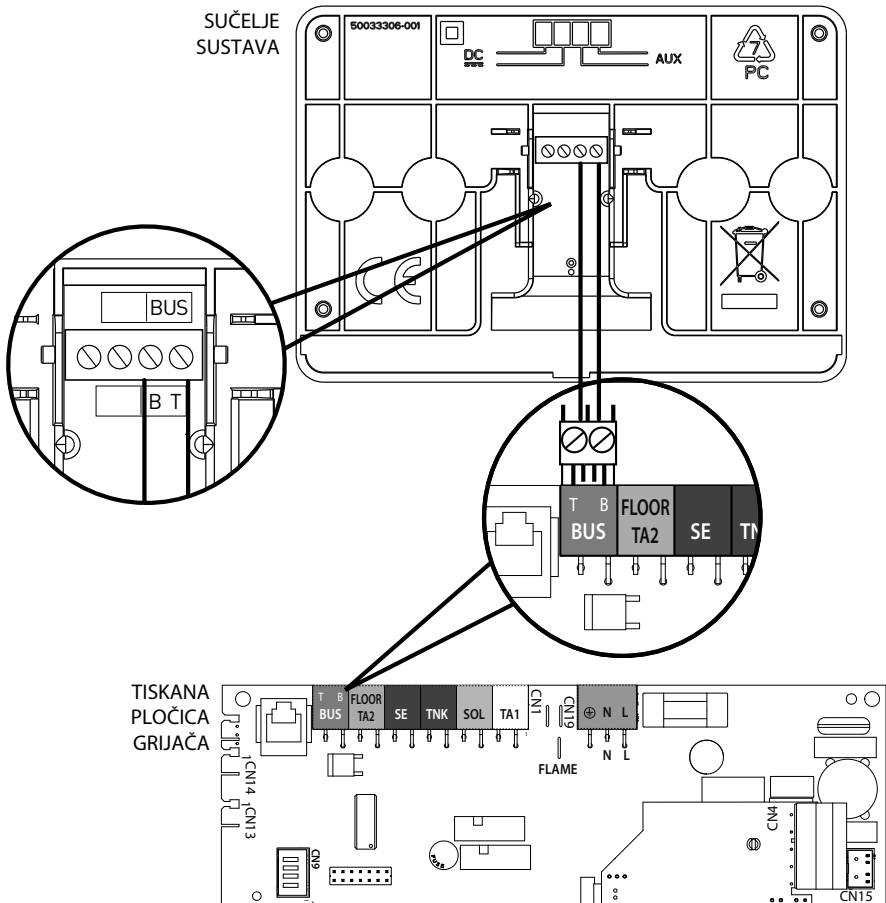

NAPOMENA: kako biste izbjegli probleme smetnji, prilikom spajanja sobnog osjetnika i grijača koristite oklopljeni kabel ili upleteni dvožilni kabel.



struktura izbornika tehničkog područja

Jezik, datum i sat (slijedite naputke na digitalnom pokazivaču, kod svakog unosa pritisnite OK za memoriranje)

Određivanje postavki mreže BUS BridgeNet (popis se mijenja na temelju povezanih uređaja)

- └ Daljinsko upravljanje (lokalno) 
- └ Upravljanje solarnim 
- └ Grijač

Kompletan izbornik (na sljedećim stranicama nabrojani su svi raspoloživi izbornici/parametri)

Vođena konfiguracija (popis se mijenja na temelju povezanih uređaja)

- └ **Upravljanje solarnim** (slijedite naputke u dokumentaciji solarnog sustava)
- └ **Grijač**

Parametri

Parametri plina: 220 - 230 - 231 - 232 - 233 - 234 - 270

Parametri podešavanja: 220 - 231 - 223 - 245 - 246

Prikazi: 820 - 821 - 822 - 823 - 824 - 825 - 826 - 827 - 828 - 830 - 831 - 832 - 833 - 840 - 835

Područja: 402 - 502 - 602 - 420 - 520 - 620 - 434 - 534 - 634 - 830

Vođeni postupci

Napuni sustav

Odzračivanje sustava

Analiza dimova

Način Test

Test cirkulacijske crpke

Test troizlaznog ventila

Test ventilatora

Opcija Servisiranje

Osposobljavanje Upozorenja za održavanje

Resetiranje Upozorenja za održavanje

Broj mjeseci do održavanja

Održavanje (popis se mijenja na temelju povezanih uređaja)

Upravljanje solarnim (slijedite naputke u dokumentaciji solarnog sustava)

Grijač

Parametri

Parametri plina: 220 - 230 - 231 - 232 - 233 - 234 - 270

Prikazi: 820 - 821 - 822 - 823 - 824 - 825 - 826 - 827 - 828 - 830 - 831 - 832 - 833 - 840 - 835

Promjena tiskane pločice grijača: 220 - 226 - 228 - 229 - 230 - 231 - 232 - 233 - 234 - 247 - 250 - 253

Greške - na digitalnom pokazivaču se prikazuje posljednjih 10 grešaka s naznakom šifre, opisa, datuma.

Okrećite gumb kako biste se pomicali po greškama



Pozor

U cilju jamčenja sigurnosti i pravilnog rada sučelja sustava, puštanje u rad treba izvršiti tehničar čija kvalifikacija udovoljava zakonskim zahtjevima.

Postupak uključivanja

- Uvucite sučelje sustava u vodilicu za povezivanje i blago ga gurnite prema dolje: nakon kratke inicijalizacije, sučelje sustava je povezano.

- Na digitalnom pokazivaču se prikazuje "Odaberite jezik". Okrenite gumb i odaberite željeni jezik. Pritisnite tipku OK za potvrdu.

- Na digitalnom pokazivaču se prikazuju datum i sat.

Pomoću gumba odaberite dan, pritisnite tipku OK, okrenite gumb kako biste postavili točan dan, pritisnite tipku OK za potvrdu pa prijedite na odabir mjeseca, a zatim i godine, uvijek potvrđujući postavku tipkom OK.

Okrenite gumb kako biste odabrali sat, pritisnite tipku OK, okrenite gumb kako biste odabrali točan sat, pritisnite tipku OK za potvrdu pa prijedite na odabir i postavljanje minuta.

Pritisnite tipku OK za potvrdu.

Okrenite gumb i odaberite ljetno računanje vremena, pritisnite tipku OK, odaberite automatski ili ručno, pritisnite tipku OK.

Na digitalnom pokazivaču se prikazuje osnovni zaslon.

- Istovremeno pritisnite tipke Natrag "↶" i "OK" sve dok se na digitalnom pokazivaču ne prikaže "Unos šifre".

- Okrenite gumb kako biste unijeli tehničku šifru (234), pritisnite tipku OK - na digitalnom pokazivaču se prikazuje **TEHNIČKO PODRUČJE**:

- Jezik, datum i sat
- Određivanje postavki mreže BUS
- Kompletan izbornik
- Vođena konfiguracija
- Održavanje
- Greške

Okrenite gumb i odaberite:

- **POSTAVKE MREŽE BUS**

Na digitalnom pokazivaču se prikazuje popis uređaja povezanih na sustav:

- Daljinsko upravljanje (lokalno)
- Upravljanje solarnim
- Grijač
- ...

Uređaji koje možete konfigurirati su označeni simbolom "☒".

Kako biste postavili točno područje kojem je sučelje sustava pridruženo, okrenite gumb i odaberite:

- **Daljinsko upravljanje (lokalno)**

Pritisnite tipku OK kako biste potvrdili izbor pa pritisnite tipku Natrag "↶" za vraćanje na prethodni prikaz.

Okrenite gumb i odaberite:

- **KOMPLETAN IZBORNIK**

Pritisnite tipku OK.

Okrenite gumb i pomičite se po izbornicima za odabir:

- 0 Mreža
- 1 Sat - Datum - Jezik
- 2 Parametri grijača
- 3 Solarni
- 4 Parametri Područja 1
- 5 Parametri Područja 2

tehničko područje

- 6 Parametri Područja 3
- 7 Test i Pomoćne funkcije
- 8 Parametri servisiranja
- 9 Parametri hibridnog
- 10 Ostali periferijski terminali
- 11 Slobodno (periferijski terminali 2. sloja)
- 12 Slobodno (periferijski terminali 2. sloja)
- 13 Slobodno (periferijski terminali 2. sloja)
- 14 Područje 4
- 15 Područje 5
- 16 Područje 6

Odaberite izbornik koji vas zanima, pritisnite tipku OK.

Okrenite gumb kako biste postavili ili prikazali vrijednost. Pritisnite tipku OK za potvrdu.

Pritisnite tipku Natrag "↶" za vraćanje na prethodni prikaz.

Radi lakšeg postavljanja parametara - bez pristupanja Kompletnom izborniku - kod konfiguriranja vam može poslužiti izbornik za brzo pristupanje "Vođena konfiguracija".

Okrenite gumb i odaberite:

- VOĐENA KONFIGURACIJA

Pritisnite tipku OK.

Okrenite gumb i odaberite jedan od prikazanih uređaja.

- Upravljanje solarnim (gdje postoji)
(slijedite naputke u dokumentaciji solarnog sustava)
- Grijač

Okrenite gumb i odaberite:

- Grijač

Pritisnite tipku OK.

Okrenite gumb i odaberite:

- Parametri
- Vođeni postupci
- Način Test
- Opcije servisiranja

Okrenite gumb i odaberite:

- Parametri

(omogućuje prikazivanje i postavljanje bitnih parametara za ispravan rad grijača)

Pritisnite tipku OK.

Okrenite gumb i pomičite se po parametrima za postavljanje:

- Parametri plina
- Parametri podešavanja
- Prikazi
- Područja

Pritisnite tipku OK za potvrdu.

Pritisnite tipku Natrag "↶" za vraćanje na prethodni prikaz.

Okrenite gumb i odaberite:

- Vođeni postupci

(Vođeni postupci pružaju vrijednu pomoć u postavljanju parametara grijača. Okretanjem gumba odabirete popis postupaka koje korak po korak objašnjavaju kako izvršiti pravilnu konfiguraciju.)

Pritisnite tipku OK.

Okrenite gumb i pomičite se po parametrima za postavljanje:

- Punjenje sustava
- Odzračivanje sustava
- Analiza dimova

Pritisnite tipku OK za potvrdu.

Pritisnite dva puta tipku Natrag "↶" za vraćanje na prethodni prikaz.

Okrenite gumb i odaberite:

- Način Test

(ovaj način omogućuje kontroliranje ispravnog rada komponenti grijača)

Pritisnite tipku OK.

Okrenite gumb i odaberite test kojeg treba izvršiti:

- Test cirkulacijske crpke
- Test troizlaznog ventila
- Test ventilatora

Pritisnite tipku OK za potvrdu.

tehničko područje

Pritisnite dva puta tipku Natrag " ⏪ " za vraćanje na prethodni prikaz.

Okrenite gumb i odaberite:

- **Opcije servisiranja**

(ovaj način omogućuje memoriranje podataka servisnog centra i upozorenja o održavanju)

Pritisnite tipku OK.

Okrenite gumb i pomičite se po parametrima za postavljanje:

- **Podaci servisnog centra**
- **Osposobljavanje upozorenja za održavanje**
- **Resetiranje upozorenja za održavanje**
- **Broj mjeseci do održavanja**

Pritisnite tipku OK za potvrdu.

Pritisnite dva puta tipku Natrag " ⏪ " za vraćanje na prethodni prikaz.

Okrenite gumb i odaberite:

- **ODRŽAVANJE**

(ako bude potrebno kontrolirati ili konfigurirati neke bitne parametre za ispravan rad grijača)

Pritisnite tipku OK.

Okrenite gumb i odaberite:

- **Upravljanje solarnim (gdje postoji)**
(slijedite naputke u dokumentaciji solarnog sustava)
- **Grijač**

Okrenite gumb i odaberite:

- **Grijač**

Pritisnite tipku OK.

Okrenite gumb i odaberite:

- **Parametri**

Pritisnite tipku OK.

Okrenite gumb i pomičite se po parametrima:

- **Parametri plina**
- **Prikazi**
- **Promjena tiskane pločice grijača**

Pritisnite tipku OK za potvrdu.

Pritisnite dva puta tipku Natrag " ⏪ " za vraćanje na prethodni prikaz.

Okrenite gumb i odaberite:

- **GREŠKE**

Pritisnite tipku OK.

Okrenite gumb i odaberite:

- **Upravljanje solarnim (gdje postoji)**

(slijedite naputke u dokumentaciji solarnog sustava)

- **Kontrola više područja (gdje postoji)**
- **Grijač**

Pritisnite tipku OK.

Okrenite gumb i odaberite:

- **Grijač**

Pritisnite tipku OK.

Okrećite gumb kako biste se pomicali po 10 posljednjih registriranih grešaka na digitalnom pokazivaču.

Funkcija **KOMFOR** omogućuje kraće čekanje prilikom aktiviranja zahtjeva za toplom potrošnom vodom.

Za pristup postavkama tople potrošne vode, pritisnite tipku OK.

Okrenite gumb i odaberite:

- **Kompletan izbornik**

Pritisnite tipku OK.

Okrenite gumb i odaberite:

- **Određivanje postavki tople vode**
Pritisnite tipku OK.

Okrenite gumb i odaberite:

- **Funkcija Komfor**

Pritisnite tipku OK.

Okrenite gumb i odaberite:

- **Onesposobljeno**
- **S postavljenim vremenom**
(prema satnom programiranju)
- **Uvijek aktivno**

regulacija topline

Za postavljanje parametara regulacije topline, istovremeno pritisnite tipke Natrag "⏪" i "OK" sve dok se na digitalnom pokazivaču ne prikaže "Unos šifre".

Okrenite gumb kako biste unijeli tehničku šifru (234), pritisnite tipku OK - na digitalnom pokazivaču se prikazuje **Tehničko područje**. Okrenite gumb i odaberite **Kompletan izbornik**.

Pritisnite tipku OK.

Okrenite gumb i odaberite:

4 Parametri Područja 1

Pritisnite tipku OK.

Okrenite gumb i odaberite:

4.2 Određivanje postavki Područje 1

Pritisnite tipku OK.

Okrenite gumb i odaberite:

4.2.0 Raspon T Podr1

Pritisnite tipku OK.

Okrenite gumb i odaberite raspon temperature:

0 niska temperatura

1 visoka temperatura

Pritisnite tipku OK za potvrdu.

Okrenite gumb i odaberite:

4.2.1 Odabir tipologije

Pritisnite tipku OK.

Okrenite gumb i postavite tipologiju postavljene regulacije topline:

- 0 Fiksna polazna temperatura
- 1 Uređaji UKLJUČENI/ISKLUČENI
- 2 Samo sonda za sobnu temperaturu
- 3 Samo vanjska sonda
- 4 Sonda za sobnu temperaturu + Vanjska sonda

Pritisnite tipku OK.

Okrenite gumb i odaberite:

4.2.2 Krivulja regulacije topline

Pritisnite tipku OK.

Okrenite gumb i postavite krivulju ovisno o

tipu sustava grijanja te pritisnite tipku OK.

- sustav niske temperature (podno grijanje)

krivulja od 0,2 do 0,8

- sustav visoke temperature (radijatori)

krivulja od 1,0 do 3,5

Provjera primjerenosti izabrane krivulje zahtijeva dugo vremena u okviru kojeg bi mogla biti potrebna neka prilagođavanja.

Snižavanje vanjske temperature (zima) može dovesti do tri situacije:

1. okolna temperatura se smanjuje, što znači da treba postaviti krivulju veće zakrivljenosti;
2. okolna temperatura se povećava, što znači da treba postaviti krivulju manje zakrivljenosti;
3. okolna temperatura je stalna, što znači da je postavljena zakrivljenost krivulje točna.

Nakon pronalaženja krivulje koja održava stalnu okolnu temperaturu, treba provjeriti njezinu vrijednost.

Okrenite gumb i odaberite:

4.2.3 Paralelno pomicanje

Pritisnite tipku OK.

Okrenite gumb i postavite primjereniju vrijednost. Pritisnite tipku OK za potvrdu.

NAPOMENA:

ako je okolna temperatura veća od željene vrijednosti, krivulju treba paralelno pomaknuti prema dolje. Naprotiv, ako je okolna temperatura niža, treba je paralelno pomaknuti prema gore. Ako okolna temperatura odgovara onoj željenoj, krivulja je točna.

Na donjem grafičkom prikazu krivulje su podijeljene u dvije skupine:

- sustavi niske temperature
- sustavi visoke temperature

Razlog diobe u dvije skupine jest različita točka nastajanja krivulja, koja za visoku temperaturu iznosi + 10°C - ispravak kojeg se

regulacija topline

obično daje polaznoj temperaturi ovog tipa sustava u klimatskom podešavanju.

Okrenite gumb i odaberite:

4.2.4 Proporcionalni utjecaj okoline

Pritisnite tipku OK.

Okrenite gumb i postavite najpogodniju vrijednost pa pritisnite tipku OK.

Utjecaj sonde za sobnu temperaturu može se podesiti između 20 (maksimalni utjecaj) i 0 (bez utjecaja). Na ovaj način možete podesiti doprinos okolne temperature u izračunu polazne temperature.

Okrenite gumb i odaberite:

4.2.5 Maksimalna polazna temperatura

Pritisnite tipku OK.

Okrenite gumb i postavite najpogodniju vrijednost pa pritisnite tipku OK.

Okrenite gumb i odaberite:

4.2.6 Minimalna polazna temperatura

Pritisnite tipku OK.

Okrenite gumb i postavite najpogodniju vrijednost pa pritisnite tipku OK.

Ponovite opisane radnje kako biste postavili vrijednosti za područja 2 i 3 odabравši izbornik 5 i 6.

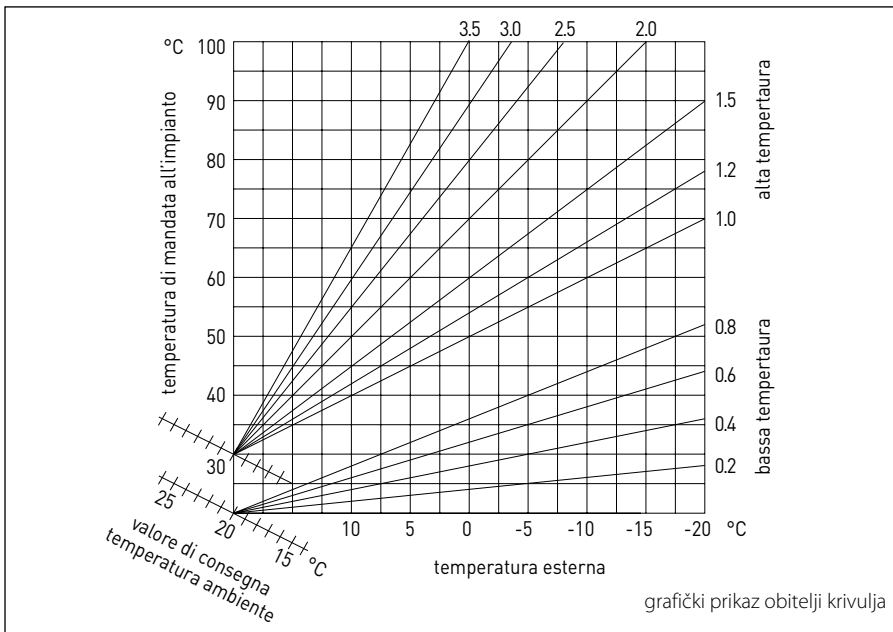

IZBORNIK	PODIZBORNIK	PARAMETAR	OPIS	RASPON	NAPOMENE
0			MREŽA		
0	2		Mreža BUS		
0	2	0	Sadašnja mreža BUS	Grijač Sučelje sustava Upravljanje solarnim Višefunkcijsko Upravitelj energije Upravitelj energije hibridnog Voditelj padova Dizalica topline Sobni osjetnik Kontrola više područja Daljinski modem Klip višefunkcijskog Fresh Water Station Upravljanje bazenima Korisničko sučelje Kontrola više soba	
0	3		Sučelje sustava		
0	3	0	Broj područja	Nije odabrano nijedno područje Odabrano područje	
0	3	1	Ispravak okolne temperature		
0	3	2	Verzija SW sučelja		
0	4		Digitalni pokazivač grijača		
0	4	0	Područje za određivanje postavki s digitalnog pokazivača		
0	4	1	Pozadinsko osvjetljenje s postavljenim vremenom		
0	4	2	Deaktivira tipku za regulaciju topline		
2			PARAMETRI GRIJAČA		
2	0		Opće postavke		
2	0	0	Postavke temperature potrošne vode		
2	1		Opći parametri		

IZBORNİK	PODIZBORNİK	PARAMETAR	OPIS	RASPON	NAPOMENE
2	1	0	Opći parametri grijača		
2	2		Postavke		
2	2	0	Razina Sporo uključenje		
2	2	1	Visoki odnos modulacije	UKLJUČENO - ISKLJUČENO	
2	2	2	Modulacija ventilatora	0. Izuzeto 1. Aktivno	
2	2	3	Termostat za Pod ili za OT2	0. Termostat za Pod 1. Termostat za Okolna2	
2	2	4	Regulacija topline	0. Odsutna 1. Prisutna	
2	2	5	Kasni polaz grijanja	0. Onesposobljeno 1. 10 s 2. 90 s 3. 210 s	
2	2	6	Konfiguracija konvencionalnih grijača	0. Mono, s propusnom komorom 1. Mono, s propusnom komorom VMC 2. Mono, s nepropusnom komorom fiksni ventilator 3. Mono, s nepropusnom komorom modularni ventilator 4. Bitermički, s propusnom komorom 5. Bitermički, s nepropusnom komorom	
2	2	7	Hibridni grijač	0. Izuzeto 1. Aktivno	
2	2	8	Verzija grijača	0. Miješani protočni 1. Vanjsko akumuliranje sa sondom NTC 2. Vanjsko akumuliranje s termostatom 3. Mikroakumulacija 4. Slojevita akumulacija 6. Pohrana	

IZBORNIK	PODIZBORNIK	PARAMETAR	OPIS	RASPON	NAPOMENE
2	2	9	Nazivna snaga grijača		
2	3		Grijanje-1		
2	3	0	Razina apsolutno maks. snage grijanja		
2	3	1	Razina podesive maks. snage grijanja		
2	3	2	Postotak maks. snage potrošne vode		
2	3	3	Postotak min. snage		
2	3	4	Postotak maks. snage grijanja		
2	3	5	Tip kasnog uključanja grijanja	0. Ručno 1. Automatski	
2	3	6	Određivanje postavki kasnog uključanja		
2	3	7	Naknadni opticaj grijanja		
2	3	8	Rad cirkulacijske crpke	0. Mala brzina 1. Velika brzina 2. Modularno	
2	3	9	DeltaT modulacija cirkulacijske crpke		
2	4		Grijanje- 2		
2	4	0	Minimalni tlak		
2	4	1	Upozorenje za tlak		
2	4	2	Tlak punjenja		
2	4	3	Naknadna ventilacija grijanja	ISKLJUČENO - UKLJUČENO	
2	4	4	Vrijeme povećavanja temperature grijanja		
2	4	5	Maks. PWM crpke		
2	4	6	Min. PWM crpke		
2	4	7	Uređaj za detekciju tlaka grijanja	0. Samo Sonde T 1. Presostat minimalnog 2. Osjetnik tlaka	
2	4	8	Osposobljavanje poluautomatskog punjenja		

IZBORNIK	PODIZBORNIK	PARAMETAR	OPIS	RASPON	NAPOMENE
2	4	9	Ispravak vanjske temperature		
2	5		Potrošna voda		
2	5	0	Funkcija Komfor	0. Onesposobljeno 1. S postavljenim vremenom 2. Uvijek aktivno	
2	5	1	Vrijeme zaštite od toplinskog cikliranja Komfor		
2	5	2	Kasni polaz potrošne vode		
2	5	3	Logika gašenja plamenika potrošne vode	0. Zaštita od stvaranja vapnenca 1. Referentna više 4 °C	
2	5	4	Naknadno hlađenje potrošne vode	UKLJUČENO - ISKLJUČENO	
2	5	5	Kasni potr. voda- > grij.		
2	5	6	Celectic	UKLJUČENO - ISKLJUČENO	
2	5	7	Funkcija protiv legionele	UKLJUČENO - ISKLJUČENO	
2	5	8	Učestalost ciklusa protiv legionele		
2	5	9	Ciljna temperatura protiv legionele		
2	6		Ručna forsiranja grijača		
2	6	0	Aktiviranje ručnog načina rada	0. Normalni način rada 1. Ručni način rada	
2	6	1	Forsiranje crpke grijača	UKLJUČENO - ISKLJUČENO	
2	6	2	Forsiranje ventilatora	UKLJUČENO - ISKLJUČENO	
2	6	3	Forsiranje razdjelnog ventila	Potrošna voda Grijanje	
2	6	4	Forsiranje crpke potrošne vode	UKLJUČENO - ISKLJUČENO	
2	6	5	Forsiranje modula Aerotech	UKLJUČENO - ISKLJUČENO	
2	7		Ciklusi provjere		
2	7	0	Dimnjačar	UKLJUČENO - ISKLJUČENO	
2	7	1	Ciklus odzračivanja	UKLJUČENO - ISKLJUČENO	

izbornik

IZBORNIK	PODIZBORNIK	PARAMETAR	OPIS	RASPON	NAPOMENE
2	8		Reset izbornika		
2	8	0	Povrat na tvorničke postavke	OK = da; IZLAZ = ne	
3			SOLARNI		
3	0		Opće postavke		
3	0	0	Određivanje postavki temperature akumuliranja		
3	0	2	Određivanje postavki snižene temp. akumuliranja		
3	1		Statistike solarnih		
3	1	0	Sunčeva energija		
3	1	1	Sunčeva energija 2		
3	1	2	Ukup. vrijeme UKLJ. solarne crpke		
3	1	3	Ukup. vrijeme nadtemperature solarnog kolek.		
3	2		Postavke Solarnih 1		
3	2	0	Funkcija protiv legionele	UKLJUČENO - ISKLJUČENO	
3	2	1	Hidraulična shema	0. Nije određeno 1. Jednospiralna osnova 2. Dvospiralna osnova 3. Solarni, s električnim dogrijavanjem 4. Integracija grijanja	
3	2	2	Rad električnog otpornika	0. EDF 1. S postavljenim vremenom	
3	2	3	DeltaT kolektor za pokretanje crpke		
3	2	4	DeltaT kolektor za zaustavljanje crpke		
3	2	5	Min. T kolektora za pokretanje crpke		
3	2	6	"Collectorkick"	UKLJUČENO - ISKLJUČENO	
3	2	7	Funkcija hlađenja rashladnog sredstva	UKLJUČENO - ISKLJUČENO	
3	2	8	Referentna vrijednost akumulacije s plinom		

IZBORNIK	PODIZBORNIK	PARAMETAR	OPIS	RASPON	NAPOMENE
3	2	9	Temperatura zaštite od zaleđivanja kolektora		
3	3		Postavke Solarnih 2		
3	3	0	Postavke kapaciteta tekućine		
3	3	1	Grupa Digitalni optičaj	UKLJUČENO - ISKLJUČENO	
3	3	2	Prisutnost osjetnika tlaka	UKLJUČENO - ISKLJUČENO	
3	3	3	Prisutnost anode Pro-Tech	UKLJUČENO - ISKLJUČENO	
3	3	4	Funkcija POM. izlaz	0. Zahtjev za integriranjem 1. Alarm 2. Crpka za raslojavanje	
3	3	5	Delta T cilj x modulacija		
3	3	6	Učestalost ciklusa protiv legionele		
3	3	7	Ciljna temperatura protiv legionele		
3	3	8	Opći parametar solarnog		
3	3	9	Opći parametar solarnog		
3	4		Ručni način rada		
3	4	0	Aktiviranje ručnog načina rada	UKLJUČENO - ISKLJUČENO	
3	4	1	Aktivira solarnu crpku	UKLJUČENO - ISKLJUČENO	
3	4	2	Aktivira troizlazni ventil	UKLJUČENO - ISKLJUČENO	
3	4	3	Aktivira POM. izlaz	UKLJUČENO - ISKLJUČENO	
3	4	4	Aktivira Izlaz vani	UKLJUČENO - ISKLJUČENO	
3	4	5	Kontrola ventila za miješanje	0. UKLJUČENO 1. Otvoreno 2. Zatvoreno	
3	5		Dijagnostika solarnog 1		
3	5	0	Temperatura solarnog kolektora		
3	5	1	Donja sonda spremnika tople vode		
3	5	2	Gornja sonda spremnika tople vode		

IZBORNIK	PODIZBORNIK	PARAMETAR	OPIS	RASPON	NAPOMENE
3	5	3	Temperatura povrata grijanja		
3	5	4	Sonda na ulazu kolektora		
3	5	5	Sonda na izlazu kolektora		
3	6		Dijagnostika solarnog 2		
3	6	0	Kapacitet solarnog kruga		
3	6	1	Tlak solarnog kruga		
3	6	2	Kapacitet akumuliranja	0. Nije određeno 1. 150 l 2. 200 l 3. 300 l	
3	6	3	Broj raspoloživih tuševa		
3	6	4	% napunjenosti spremnika tople vode		
3	8		Povijest grešaka		
3	8	0	Zadnjih 10 grešaka		
3	8	1	Resetira popis grešaka	Resetirati? OK = da, Izlaz = ne	
3	9		Reset izbornika		
3	9	0	Povrat tvorničkih postavki		
4			PARAMETRI PODRUČJA 1		
4	0		Određivanje postavki temperature		
4	0	0	Dnevna temperatura		
4	0	1	Noćna temperatura		
4	0	2	Ref. temperatura Podr1		
4	0	3	Temperatura zaštite od zaleđivanja područja		
4	1		Opći parametri		
4	1	0	Opći parametar područja		
4	1	1	Opći parametar područja		

IZBORNIK	PODIZBORNIK	PARAMETAR	OPIS	RASPON	NAPOMENE
4	1	2	Opći parametar područja		
4	2		Određivanje postavki Područje1		
4	2	0	Raspon temperature	0. Niska temperatura 1. Visoka temperatura	
4	2	1	Odabir tipologije regulacije topline	0. Fiksna polazna temperatura 1. Uređaji UKLJUČENI/ISKLJUČENI 2. Samo sonda za sobnu temperaturu 3. Samo vanjska sonda 4. Sonda za sobnu temperaturu + Vanjska sonda	
4	2	2	Krivulja regulacije topline		
4	2	3	Paralelno pomicanje		
4	2	4	Proporcionalni utjecaj okoline		
4	2	5	Maks. T		
4	2	6	Min. T		
4	2	7	Tipologija kruga grijanja	0. Brzi radijatori 1. Srednji radijatori 2. Spori radijatori 3. Brzi podni sustav 4. Srednji podni sustav 5. Spori podni sustav 6. Kontrola okolne samo proporcionalno	
4	2	8	Maks. djelovanje integralnog na sobni osjetnik		HYD
4	3		Dijagnostika Područje1		
4	3	0	Okolna temperatura		
4	3	1	Ref. okolna temperatura		
4	3	2	Polazna temperatura		
4	3	3	Povratna temperatura		
4	3	4	Stanje Zahtjeva za toplinom Podr1	UKLJUČENO - ISKLJUČENO	

IZBORNIK	PODIZBORNIK	PARAMETAR	OPIS	RASPON	NAPOMENE
4	3	5	Stanje crpke	UKLJUČENO - ISKLJUČENO	
4	4		Uređaji Područje 1		
4	4	0	Modulacija crpke za područje	0. Fiksna brzina 1. Modularna na deltaT 2. Modularna na tlaku	
4	4	1	DeltaT cilj puta modulacija		
4	4	2	Fiksna brzina crpke		
5			PARAMETRI PODRUČJA 2		
5	0		Postavi temperaturu		
5	0	0	Dnevna temperatura		
5	0	1	Noćna temperatura		
5	0	2	Temperatura Područje 2		
5	0	3	Temperatura zaštite od zaleđivanja područja		
5	1		Opći parametri		
5	1	0	Opći parametar područja		
5	1	1	Opći parametar područja		
5	1	2	Opći parametar područja		
5	2		Postavke Područje 2		
5	2	0	Raspon temperature	0. Niska temperatura 1. Visoka temperatura	
5	2	1	Odabir tipologije regulacije topline	0. Fiksna polazna temperatura 1. Uređaji UKLJUČENI/ISKLJUČENI 2. Samo sonda za sobnu temperaturu 3. Samo vanjska sonda 4. Sonda za sobnu temperaturu + Vanjska sonda	
5	2	2	Krivulja regulacije topline		
5	2	3	Paralelno pomicanje		

IZBORNIK	PODIZBORNIK	PARAMETAR	OPIS	RASPON	NAPOMENE
5	2	4	Proporcionalni utjecaj okoline		
5	2	5	Maks. T		
5	2	6	Min. T		
5	2	7	Tipologija kruga grijanja	0. Brzi radijatori 1. Srednji radijatori 2. Spori radijatori 3. Brzi podni sustav 4. Srednji podni sustav 5. Spori podni sustav 6. Kontrola okolne samo proporcionalno	
5	2	8	Maks. djelovanje integralnog na sobni osjetnik		HYD
5	3		Dijagnostika Područje 2		
5	3	0	Okolna temperatura		
5	3	1	Ref. okolna temperatura		
5	3	2	Polazna temperatura		
5	3	3	Povratna temperatura		
5	3	4	Stanje Zahtjeva za topline Podr2	UKLJUČENO - ISKLJUČENO	
5	3	5	Stanje crpke	UKLJUČENO - ISKLJUČENO	
5	4		Uređaji Područje 2		
5	4	0	Modulacija crpke za područje	0. Fiksna brzina 1. Modularna na delta T 2. Modularna na tlaku	
5	4	1	DeltaT cilj puta modulacija		
5	4	2	Fiksna brzina crpke		
6			PARAMETRI PODRUČJA 3		
6	0		Postavi temperaturu		
6	0	0	Dnevna temperatura		
6	0	1	Noćna temperatura		

IZBORNIK	PODIZBORNIK	PARAMETAR	OPIS	RASPON	NAPOMENE
6	0	2	Temperatura Područje 2		
6	0	3	Temperatura zaštite od zaleđivanja područja		
6	1		Opći parametri		
6	1	0	Opći parametar područja		
6	1	1	Opći parametar područja		
6	1	2	Opći parametar područja		
6	1	1	Postavke Područje 3		
6	1	2	Raspon temperature	0. Niska temperatura 1. Visoka temperatura	
6	1	3	Odabir tipologije regulacije topline	0. Fiksna polazna temperatura 1. Uređaji UKLJUČENI/ISKLJUČENI 2. Samo sonda za sobnu temperaturu 3. Samo vanjska sonda 4. Sonda za sobnu temperaturu + Vanjska sonda	
6	1	4	Krivulja regulacije topline		
6	1	5	Paralelno pomicanje		
6	2		Postavke Područje 3		
6	2	0	Maks. T		
6	2	1	Min. T		
6	2	2	Tipologija kruga grijanja	0. Brzi radijatori 1. Srednji radijatori 2. Spori radijatori 3. Brzi podni sustav 4. Srednji podni sustav 5. Spori podni sustav 6. Kontrola okolne samo proporcionalno	
6	2	3	Maks. djelovanje integralnog na sobni osjetnik		HYD

IZBORNIK	PODIZBORNIK	PARAMETAR	OPIS	RASPON	NAPOMENE
6	2	4	Proporcionalni utjecaj okoline		
6	2	5	Maks. T		
6	2	6	Min. T		
6	2	7	Tipologija kruga grijanja	Brzi radijatori Srednji radijatori Spori radijatori Brzi podni sustav Srednji podni sustav Spori podni sustav Kontrola okolne samo proporcionalno	
6	2	8	Maks. djelovanje integralnog na sobni osjetnik		
6	3		Dijagnostika Područje 3		
6	3	0	Okolna temperatura		
6	3	1	Ref. okolna temperatura		
6	3	2	Polazna temperatura		
6	3	3	Povratna temperatura		
6	3	4	Stanje Zahtjeva za toplinom Podr3	UKLJUČENO - ISKLJUČENO	
6	3	5	Stanje crpke	UKLJUČENO - ISKLJUČENO	
6	4		Uređaji Područje3		
6	4	0	Modulacija crpke za područje	0. Fiksna brzina 1. Modularna na delta T 2. Modularna na tlaku	
6	4	1	DeltaT cilj puta modulacija		
6	4	2	Fiksna brzina crpke		
7			MODUL PODRUČJA		
7	1		Ručni način rada		
7	1	0	Aktiviranje ručnog načina rada	UKLJUČENO - ISKLJUČENO	
7	1	1	Kontrola crpke Podr1	UKLJUČENO - ISKLJUČENO	
7	1	2	Kontrola crpke Podr2	UKLJUČENO - ISKLJUČENO	

IZBORNIK	PODIZBORNIK	PARAMETAR	OPIS	RASPON	NAPOMENE
7	1	3	Kontrola crpke Podr3	UKLJUČENO - ISKLJUČENO	
7	1	4	Kontrola ventila za miješanje Podr2	0. ISKLJUČENO 1. Otvoreno 2. Zatvoreno	
7	1	5	Kontrola ventila za miješanje Podr3	0. ISKLJUČENO 1. Otvoreno 2. Zatvoreno	
7	2		Modul područja		
7	2	0	Hidraulična shema	0. Nije određeno 1. MCD 2. MGM II 3. MGM III 4. MGZ I 5. MGZ II 6. MGZ III	
7	2	1	Ispravak polazne T		
7	2	2	Funkcija POM. izlaz	0. Zahtjev za toplinom 1. Vanjska crpka 2. Alarm	
7	2	3	Ispravak vanjske temperature		
7	3		Opći parametri		
7	3	0	Opći parametar modula područja		
7	3	1	Opći parametar modula područja		
7	3	2	Opći parametar modula područja		
7	4		Ručni način rada 2		
7	4	0	Aktiviranje ručnog načina rada	UKLJUČENO - ISKLJUČENO	
7	4	1	Kontrola crpke Podr1	UKLJUČENO - ISKLJUČENO	
7	4	2	Kontrola crpke Podr2	UKLJUČENO - ISKLJUČENO	
7	4	3	Kontrola crpke Podr3	UKLJUČENO - ISKLJUČENO	
7	4	4	Kontrola ventila za miješanje Podr2	0. ISKLJUČENO 1. Otvoreno 2. Zatvoreno	

IZBORNIK	PODIZBORNIK	PARAMETAR	OPIS	RASPON	NAPOMENE
7	4	5	Kontrola ventila za miješanje Podr3	0. ISKLJUČENO 1. Otvoreno 2. Zatvoreno	
7	5		Modul područja 2		
7	5	0	Hidraulična shema	0. Nije određeno 1. MCD 2. MGM II 3. MGM III 4. MGZ I 5. MGZ II 6. MGZ III	
7	5	1	Ispravak polazne T		
7	5	2	Funkcija POM. izlaz	0. Zahtjev za toplinom 1. Vanjska crpka 2. Alarm	
7	5	3	Ispravak vanjske temperature		
7	6		Opći parametri 2		
7	6	0	Opći parametar područja		
7	6	1	Opći parametar područja		
7	6	2	Opći parametar područja		
7	8		Povijest grešaka		
7	8	0	Zadnjih 10 grešaka		
7	8	1	Resetira popis grešaka	Resetirati? OK = da, Izlaz = ne	
7	8	2	Zadnjih 10 grešaka 2		
7	8	3	Resetira popis grešaka 2	Resetirati? OK = da, Izlaz = ne	
7	9		Reset izbornika		
7	9	0	Povrat na tvorničke postavke	Resetirati? OK = da, Izlaz = ne	
7	9	1	Povrat na tvorničke postavke 2	Resetirati? OK = da, Izlaz = ne	
8			PARAMETRI SERVISIRANJA		

IZBORNIK	PODIZBORNIK	PARAMETAR	OPIS	RASPON	NA POMENE
8	1		Statistike		
8	1	0	Br. sati plamenika UKLJ. grijanja (h x 10)		
8	1	1	Br. sati plamenika UKLJ. potr. vode (h x 10)		
8	1	2	Br. razdvajanja plamena (n x 10)		
8	1	3	Br. ciklusa paljenja (n x 10)		
8	1	4	Srednje trajanje zahtjeva za toplinom		
8	1	5	Broj ciklusa punjenja		
8	2		Grijač		
8	2	0	Razina modulacije plamenika		
8	2	1	Stanje ventilatora	UKLJUČENO - ISKLJUČENO	
8	2	2	Brzina ventilatora x 100 o/min		
8	2	3	Razina brzine crpke	0. ISKLJUČENO 1. Mala brzina 2. Velika brzina	
8	2	4	Položaj razdjelnog ventila	0. Potrošna voda 1. Grijanje	
8	2	5	Kapacitet potrošne vode l/min		
8	2	6	Stanje presostata za dimove	0. Otvoreno 1. Zatvoreno	
8	2	7	% modulacije crpke		
8	2	8	Trenutna snaga		
8	3		Temperatura grijača		
8	3	0	Postavljena temp. grijanja		
8	3	1	Polazna temperatura grijanja		
8	3	2	Temperatura povrata grijanja		
8	3	3	Izmjerena temperatura potrošne vode		
8	3	4	Temperatura dimova		

IZBORNIK	PODIZBORNIK	PARAMETAR	OPIS	RASPON	NA POMENE
8	3	5	Vanjska temperatura		
8	4		Solarni i spremnik tople vode		
8	4	0	Izmjerena temperatura akumulacije		
8	4	1	Temperatura solarnog kolektora		
8	4	2	Temperatura na ulazu potrošne vode		
8	4	3	Donja sonda spremnika tople vode		
8	4	4	Ref. temperatura spremnika tople vode kod raslojavanja		
8	5		Servisiranje		
8	5	0	Broj mjeseci do održavanja		
8	5	1	Osposobljavanje upozorenja za održavanje	UKLJUČENO - ISKLJUČENO	
8	5	2	Brisanje upozorenja za održavanje	Izbrisati? OK = da, Izlaz = ne	
8	5	3	Stanje začepljenosti izmjenjivača potrošne vode	0. Izmjenjivač potrošne vode OK 1. Djelomično začepljen 2. Vrlo začepljen - Zamijeniti	
8	5	4	Verzija HW tiskane pločice		
8	5	5	Verzija SW tiskane pločice		
8	5	6	Stanje napunjenosti ekspanzijske posude	0. Ponovno napuniti 1. OK	
8	6		Povijest grešaka		
8	6	0	Zadnjih 10 grešaka		
8	6	1	Resetira popis grešaka	Resetirati? OK = da, Izlaz = ne	
8	7		Opći parametri		
8	7	0	Opći parametar grijača za područje		
8	7	1	Opći parametar grijača za područje		
4	7	2	Opći parametar grijača za područje		
9			PARAMETRI HIBRIDNOG		

IZBORNIK	PODIZBORNIK	PARAMETAR	OPIS	RASPON	NAPOMENE
9	0		Korisnički parametri		
9	0	0	Eko/Komfor	0. Eko Plus 1. Eko 2. Srednje 3. Komfor 4. Komfor Plus	HIB.
9	0	1	Ručno forsiranje upr. pl./grijača	0. Automatsko 1. Samo grijač 2. Samo upr. pl.	HIB.
9	1		Statistike Upravitelja energije		
9	1	0	Br. sati rada upr. pl. (h/10)		
9	1	1	Ciklusi uključivanja upr. pl. (n/10)		
9	1	2	Ciklusi odmrzavanja upr. pl. (n/10)		
9	1	3	Br. sati rada upr. pl.+grijača (h/10)		
9	2		Troškovi električne energije 1		
9	2	0	Vanj. temp. x onesposobljavanje grijača		
9	2	1	Vanj. temp. x onesposobljavanje upr. pl.		
9	2	2	Pomak maks. podesive temp. upr. pl.		
9	2	3	Ograničenje učest. kompresora HP		
9	2	4	Min. odnos troška el. energije/plina		
9	2	5	Maks. odnos troška el. energije/plina		
9	2	6	Odnos primarne energije/el. energije		
9	2	7	Logika Upravitelja energije	0. Maksimalna ušteda 1. Maksimalna ekologija	
9	2	8	Ok. temp. ref.-izmj. x UKLJ. grijača		
9	3		Troškovi električne energije 2		
9	3	0	Noćni način rada upr. pl.	UKLJUČENO - ISKLJUČENO	
9	3	1	Sat početka noćnog načina rada upr. pl. [hh:mm]		

IZBORNIK	PODIZBORNIK	PARAMETAR	OPIS	RASPON	NAPOMENE
9	3	2	Sat kraja noćnog načina rada upr. pl. [hh:mm]		
9	3	3	Trošak kWh plina (PCS)		
9	3	4	Trošak kWh električne energije		
9	3	5	Trošak kWh električne energije po nižoj tarifi		
9	3	6	Opći parametar Upravitelja energije		
9	3	7	Opći parametar Upravitelja energije		
9	3	8	Opći parametar Upravitelja energije		
9	4		Temperatura upr. pl.		
9	4	0	Vanjska temperatura		
9	4	1	Polazna temperatura upr. pl.		
9	4	2	Povratna temperatura upr. pl.		
9	4	3	Temperatura isparivača upr. pl.		
9	4	4	temperatura plina upr. pl.		
9	4	5	Upr. pl., temperatura kondenzatora (ICT)		
9	5		Stanje upr. pl.		
9	5	0	Izmjerena učestalost kompresora		
9	5	1	Modulacija tražena na kompresoru		
9	5	2	Izračunata modulacija grijača		
9	5	3	Način rada upr. pl.	0. Pripravnost 1. Nije prisutno 2. Način rada toplo 3. Odmrzavanje	
9	5	4	Upr. pl., Prisutna greška na tisk. pločici ODU		
9	5	5	Upr. pl., Prisutna greška na tisk. pločici HYDI		
9	5	6	Upr. pl., Šifra greške na tisk. pločici ODU		
9	5	7	Upr. pl., Šifra greške na tisk. pločici HYDI		

IZBORNIK	PODIZBORNIK	PARAMETAR	OPIS	RASPON	NAPOMENE
9	5	8	Stanje Upravitelja energije		
9	6		Informacije o Upravitelju energije		
9	6	0	Sadašnji trošak kWh s upr. pl.		
9	6	1	Sadašnji trošak kWh s grijača		
9	6	2	Procijenjeni trošak kWh s upr. pl.		
9	6	3	Procijenjeni trošak kWh s grijača		
9	6	4	Polazna temperatura grijanja		
9	6	5	Temperatura povrata grijanja		
9	6	6	Stanje crpke grijanja	0. Isključena 1. Uključena	
9	7		Ciklusi provjere HP		
9	7	0	Forsira način odleživanja upr. pl.	UKLJUČENO - ISKLJUČENO	
9	7	1	Forsira kompresor upr. pl. fiksne učest.	UKLJUČENO - ISKLJUČENO	
9	8		Povijest grešaka		
9	8	0	Zadnjih 10 grešaka		
9	8	1	Resetira popis grešaka	Resetirati? OK = da, Izlaz = ne	
9	9		Reset izbornika		
9	9	0	Povrat na tvorničke postavke	Resetirati? OK = da, Izlaz = ne	
10			FRESH WATER STATION		
10	0		Korisnički parametri		
10	0	0	Određivanje postavki temperature akumuliranja		
10	1		Ručni način rada		
10	1	0	Aktiviranje ručnog načina rada	UKLJUČENO - ISKLJUČENO	
10	1	1	Aktivira solarnu crpku	UKLJUČENO - ISKLJUČENO	
10	1	2	Aktivira troizlazni ventil	UKLJUČENO - ISKLJUČENO	

IZBORNIK	PODIZBORNIK	PARAMETAR	OPIS	RASPON	NAPOMENE
10	1	3	Aktivira POM. izlaz	UKLJUČENO - ISKLJUČENO	
10	1	4	Kontrola ventila za miješanje	0. ISKLJUČENO 1. Otvoreno 2. Zatvoreno	
10	2		Parametri FWS		
10	2	0	Hidraulična shema	0. Nije određeno 1. Bez recirkulacijske crpke potroš. vode 2. S recirkulacijskom crpkom potroš. vode	
10	2	1	Tip cirkulacijske crpke potroš. vode	0. S postavljenim vremenom 1. Nakon uzimanja	
10	2	2	Opći parametar FWS		
10	2	3	Opći parametar FWS		
10	2	4	Opći parametar FWS		
10	3		Dijagnostika FWS		
10	3	0	Temperatura na izlazu potrošne vode		
10	3	1	Temperatura na ulazu potrošne vode		
10	3	2	Temperatura povrata grijanja		
10	3	3	Polazna temperatura grijanja		
10	3	4	Kapacitet potrošne vode		
10	3	5	Donja sonda spremnika tople vode		
10	3	6	Ukupna potrošnja potroš. vode		
10	3	7	Ukup. vrijeme UKLJ. crpke FWS		
11			VIŠEFUNKCIJSKA TISKANA PLOČICA		
11	0		Općenito		

IZBORNIK	PODIZBORNIK	PARAMETAR	OPIS	RASPON	NAPOMENE
11	0	0	Odabir funkcije	0. Nije određeno 1. 3 izravna područja 2. Objavljivanje grešaka i reseta 3. Diferencijalni termostat 4. Termostat 5. Izlaz s postavljenim vremenom	
11	0	1	Aktiviranje ručnog načina rada	UKLJUČENO - ISKLJUČENO	
11	0	2	Kontrola OUT1	UKLJUČENO - ISKLJUČENO	
11	0	3	Kontrola OUT2	UKLJUČENO - ISKLJUČENO	
11	0	4	Kontrola OUT3	UKLJUČENO - ISKLJUČENO	
11	1		Dijagnostika		
11	1	0	Temperatura IN1		
11	1	1	Temperatura IN2		
11	1	2	Temperatura IN3		
11	1	3	Stanje OUT1		
11	1	4	Stanje OUT2		
11	1	5	Stanje OUT3		
11	2		Diferencijalni termostat		
11	2	0	Diferencijal uključenja termostata		
11	2	1	Diferencijal isključenja termostata		
11	2	2	Maksimalna temperatura IN1		
11	2	3	Maksimalna temperatura IN2		
11	2	4	Minimalna temperatura IN1		
11	3		Termostat		
11	3	0	Postavljena temperatura termostata		
11	3	1	Histereza termostata		
11	4		Opći parametri		

IZBORNIK	PODIZBORNIK	PARAMETAR	OPIS	RASPON	NAPOMENE
10	4	0	Opći višefunkcijski parametar		
10	4	1	Opći višefunkcijski parametar		
10	4	2	Opći višefunkcijski parametar		
10	4	3	Opći višefunkcijski parametar		
10	4	4	Opći višefunkcijski parametar		
10	4	5	Opći višefunkcijski parametar		
10	4	6	Opći višefunkcijski parametar		
14			PARAMETRI PODRUČJA 4		
14	0		Određivanje postavki temperature		
14	0	0	Dnevna temperatura		
14	0	1	Noćna temperatura		
14	0	2	Ref. temperatura Podr4		
14	1		Opći parametri		
14	1	0	Opći parametar područja		
14	1	1	Opći parametar područja		
14	2		Određivanje postavki Područje 4		
14	2	0	Raspon temperature Područje 4	0. Niska temperatura 1. Visoka temperatura	
14	2	1	Odabir tipologije regulacije topline	0. Fiksna polazna temperatura 1. Uređaji UKLJUČENI/ISKLUČENI 2. Samo sonda za sobnu temperaturu 3. Samo vanjska sonda 4. Sonda za sobnu temperaturu + Vanjska sonda	
14	2	2	Krivulja regulacije topline		
14	2	3	Paralelno pomicanje		
14	2	4	Proporcionalni utjecaj okoline		

IZBORNIK	PODIZBORNIK	PARAMETAR	OPIS	RASPON	NAPOMENE
14	2	5	Maks. temperatura		
14	2	6	Min. temperatura		
14	2	7	Tipologija kruga grijanja	Brzi radijatori Srednji radijatori Spori radijatori Brzi podni sustav Srednji podni sustav Spori podni sustav Kontrola okolne samo proporcionalno	
14	2	8	Maks. djelovanje integralnog na sobni osjetnik		
14	3		Dijagnostika Područje 4		
14	3	0	Okolna temperatura		
14	3	1	Ref. okolna temperatura		
14	3	2	Polazna temperatura		
14	3	3	Povratna temperatura		
14	3	4	Stanje Zahtjeva za toplinom Podr4	UKLJUČENO - ISKLJUČENO	
14	3	5	Stanje crpke	UKLJUČENO - ISKLJUČENO	
14	4		Uređaji Područje 4		
14	4	0	Modulacija crpke za područje	0. Fiksna brzina 1. Modularna na delta T 2. Modularna na tlaku	
14	4	1	DeltaT cilj puta modulacija		
14	4	2	Fiksna brzina crpke		
15			PARAMETRI PODRUČJA 5		
15	0		Određivanje postavki temperature		
15	0	0	Dnevna temperatura		
15	0	1	Noćna temperatura		
15	0	2	Ref. temperatura Podr5		

IZBORNIK	PODIZBORNIK	PARAMETAR	OPIS	RASPON	NAPOMENE
15	0	3	Temperatura zaštite od zaleđivanja područja		
15	1		Opći parametri		
15	1	0	Opći parametar područja		
15	1	1	Opći parametar područja		
15	2		Određivanje postavki Područje 5		
15	2	0	Raspon temperature Područje 5	0. Niska temperatura 1. Visoka temperatura	
15	2	1	Odabir tipologije regulacije topline	0. Fiksna polazna temperatura 1. Uređaji UKLJUČENI/ISKLJUČENI 2. Samo sonda za sobnu temperaturu 3. Samo vanjska sonda 4. Sonda za sobnu temperaturu + Vanjska sonda	
15	2	2	Krivulja regulacije topline		
15	2	3	Paralelno pomicanje		
15	2	4	Proporcionalni utjecaj okoline		
15	2	5	Maks. temperatura		
15	2	6	Min. temperatura		
15	2	7	Tipologija kruga grijanja	Brzi radijatori Srednji radijatori Spori radijatori Brzi podni sustav Srednji podni sustav Spori podni sustav Kontrola okoline samo proporcionalno	
15	2	8	Maks. djelovanje integralnog na sobni osjetnik		
15	3		Dijagnostika Područje 5		
15	3	0	Okolna temperatura		
15	3	1	Ref. okolna temperatura		
15	3	2	Polazna temperatura		

IZBORNIK	PODIZBORNIK	PARAMETAR	OPIS	RASPON	NAPOMENE
15	3	3	Povratna temperatura		
15	3	4	Stanje Zahtjeva za toplinom Podr5	UKLJUČENO - ISKLJUČENO	
15	3	5	Stanje crpke	UKLJUČENO - ISKLJUČENO	
15	4		Uređaji Područje5		
15	4	0	Modulacija crpke za područje	0. Fiksna brzina 1. Modularna na delta T 2. Modularna na tlaku	
15	4	1	DeltaT cilj puta modulacija		
15	4	2	Fiksna brzina crpke		
16			PARAMETRI PODRUČJA 6		
16	0		Određivanje postavki temperature		
16	0	0	Dnevna temperatura		
16	0	1	Noćna temperatura		
16	0	2	Ref. temperatura Podr6		
16	0	3	Temperatura zaštite od zaleđivanja područja		
16	1		Opći parametri		
16	1	0	Opći parametar područja		
16	1	1	Opći parametar područja		
16	1	2	Opći parametar područja		
16	2		Određivanje postavki Područje 6		
16	2	0	Raspon temperature Područje 6	0. Niska temperatura 1. Visoka temperatura	
16	2	1	Odabir tipologije regulacije topline	0. Fiksna polazna temperatura 1. Uređaji UKLJUČENI/ISKLJUČENI 2. Samo sonda za sobnu temperaturu 3. Samo vanjska sonda 4. Sonda za sobnu temperaturu + Vanjska sonda	

IZBORNIK	PODIZBORNIK	PARAMETAR	OPIS	RASPON	NAPOMENE
16	2	2	Krivulja regulacije topline		
16	2	3	Paralelno pomicanje		
16	2	4	Proporcionalni utjecaj okoline		
16	2	5	Maks. temperatura		
16	2	6	Min. temperatura		
16	2	7	Tipologija kruga grijanja	Brzi radijatori Srednji radijatori Spori radijatori Brzi podni sustav Srednji podni sustav Spori podni sustav Kontrola okolne samo proporcionalno	
16	2	8	Maks. djelovanje integralnog na sobni osjetnik		
16	3		Dijagnostika Područje 6		
16	3	0	Okolna temperatura		
16	3	1	Ref. okolna temperatura		
16	3	2	Polazna temperatura		
16	3	3	Povratna temperatura		
16	3	4	Stanje Zahtjeva za topline Podr3	UKLJUČENO - ISKLJUČENO	
16	3	5	Stanje crpke	UKLJUČENO - ISKLJUČENO	
16	4		Uređaji Područje 6		
16	4	0	Modulacija crpke za područje	0. Fiksna brzina 1. Modularna na delta T 2. Modularna na tlaku	
16	4	1	DeltaT cilj puta modulacija		
16	4	2	Fiksna brzina crpke		

tablica šifri grešaka

GREŠKA	OPIS	GREŠKA	OPIS
1 01	Pregrijavanje	2 07	Maks. temp. solarnog kol.
1 02	Greška osjetnika tlaka	2 08	Solarni kol. zašt. od zaleđivanja
1 03	Nedovoljan opticaj	2 09	Nadtemp. akumulacije
1 04		2 10	Neispravna gornja sonda uklj.
1 05		2 11	Neispravna sonda povrata solarnog grij.
1 06		2 12	Neispravna sonda na ulazu kolektora
1 07		2 13	Neispravna sonda na izlazu kolektora
1 08	Napuni sustav	2 14	Hidraulična shema solarnog nije definirana
1 11	Pritisnite Impuls punjenja	2 15	Gr. osjet. tlaka solarnog
1 09	Visoki tlak vode	2 16	Napuni solarni sustav
1 10	Neispravna sonda GRIJ.	2 17	Greška anode
1 12	Neispravna sonda Pov.	2 P1	Napuni solarni sustav
1 14	Neispravna vanjska sonda	2 P2	Ciklus protiv legionele nije dovršen
1 16	Termost. poda otvoren	2 40	Greška solarnog
1 18	Problem sonde primarnog	2 41	Greška solarnog
1 20	Greška grijača	2 50	Hidraulična shema nije definirana
1 21		2 51	Neispravna sonda na izlazu FWS
1 22		2 52	Neispravna sonda na ulazu grij. FWS
1 23	Nedovoljan opticaj	2 53	Neispravna sonda na izlazu grij. FWS
1 P1		2 54	Neispravna sonda na ulazu potr. vode FWS
1 P2		2 70	Greška FWS
1 P3	Napuni sustav	2 71	Greška FWS
1 P4	Pritisnite Impuls punjenja	3 01	Digitalni pokazivač - gr. EEP
1 P5	Nedovršeno punjenje	3 02	GP-GIU gr. u komunik.
1 P6	Nedovršeno punjenje	3 03	Greška na tiskanoj pločici
1 P7	Previše punjenja	3 04	Previše deblokiranja
1 P8	Previše punjenja	3 05	Greška na tiskanoj pločici
2 01	Neispravna sonda potr. vode	3 06	Greška na tiskanoj pločici
2 02	Neispravna donja sonda uklj.	3 07	Greška na tiskanoj pločici
2 03	Neispravna sonda uklj.	3 P9	Programirano održavanje Pozovi servis
2 04	Neispravna sonda solarnog kol.		
2 05	Neispravna sonda na ul.		

tablica šifri grešaka

GREŠKA	OPIS
3 08	Greška u konfigur. ATM
3 09	Greška releja plina
3 11	Greška grijača
3 12	Greška grijača
4 01	Mdm-Bus - gr. u komunik.
4 02	GPRS - greška Upravitelja pokretnog uređaja
4 03	Greška Sim kartice
4 04	Mdm-PCB - gr. u komunik.
4 05	Greška Upravitelja pokretnog uređaja In1
4 06	Greška Upravitelja pokretnog uređaja In2
4 11	Nije raspoloživo Sonda okol. Podr1
4 12	Nije raspoloživo Sonda okol. Podr2
4 13	Nije raspoloživo Sonda okol. Podr3
4 14	Nije raspoloživo Sonda okol. Podr4
4 15	Nije raspoloživo Sonda okol. Podr5
4 16	Nije raspoloživo Sonda okol. Podr6
4 20	Preopterećenje u napajanju bus (*)
4 21	Greška grijača
4 22	Greška grijača
5 01	Nema plamena
5 02	Plamen bez plina
5 04	Razdvajanje plamena
5 P1	1 neuspjelo uklj.
5 P2	2 neuspjelo uklj.
5 P3	Razdvajanje plamena
5 P4	Razdvajanje plamena
5 10	Greška grijača
5 11	
6 01	Gr. sonde dimova
6 02	
6 04	Mali br. okretaja vent.

GREŠKA	OPIS
6 05	Neispravna sonda dimova
6 07	Presost. UKLJ. vent. ISKLJ.
6 08	Presost. ISKLJ. vent. UKLJ.
6 09	Nadtemp. dimova
6 10	Otvorena sonda izmj.
6 12	Gr. ventilatora
6 P1	Kasni pres. dimova
6 P2	Otvaranje pres. dimova
6 P4	Mali br. okretaja vent.
6 20	Greška grijača
6 21	Greška grijača
7 01	Neispravna sonda polaza Podr1
7 02	Neispravna sonda polaza Podr2
7 03	Neispravna sonda polaza Podr3
7 04	Neispravna sonda polaza Podr4
7 05	Neispravna sonda polaza Podr5
7 06	Neispravna sonda polaza Podr6
7 11	Neispravna sonda povrata Podr1
7 12	Neispravna sonda povrata Podr2
7 13	Neispravna sonda povrata Podr3
7 14	Neispravna sonda povrata Podr4
7 15	Neispravna sonda povrata Podr5
7 16	Neispravna sonda povrata Podr6
7 22	Nadtemperatura Područje2
7 23	Nadtemperatura Područje3
7 25	Nadtemperatura Područje5
7 26	Nadtemperatura Područje6
7 50	Hidraulična shema nije definirana
7 51	Greška u područjima
7 52	
9 01	Greška u komunikaciji BUS Upravitelj energije
9 02	Sonda polaza separatora je neispravna

tablica šifri grešaka

GREŠKA	OPIS
9 03	Sonda povrata separatora je neispravna
9 04	Blokiranje upr. pl. tipa 1
9 05	Upr. pl. - greška osjetnika isparivača
9 06	Upr. pl. - greška osjetnika plina
9 07	Upr. pl. - greška osjetnika HST
9 08	Upr. pl. - greška osjetnika vanjske temp.
9 09	Upr. pl. - greška osjetnika OMT
9 10	Nema komunikacije s HYDI
9 11	Neispravan osjetnik tlaka upr. pl. (izmj. str.)
9 12	Neispravan osjetnik tlaka upr. pl. (istosmj. str.)
9 13	Neispravan osjetnik polaza upr. pl. (izmj. str.)
9 14	Neispravan osjetnik polaza upr. pl. (istosmj. str.)
9 15	Neispravan osjetnik kondenzatora upr. pl.
9 16	Greška u komunikaciji upr. pl. HYDI-ODU
9 17	Neispravan osjetnik povrata upr. pl.
9 18	Blokiranje upr. pl. tipa 2
9 19	Upr. pl. čeka na pokretanje
9 20	Greška sonde separatora (pol.+povr.)
9 21	Greška u odnosu troška el. energije/plina
9 22	Blokirana upr. pl.
9 23	Greška u tlaku kruga grijanja
9 24	Greška u komunikaciji s HP
9 25	Grijač nije prisutan
9 30	Greška Upravitelja energije
9 31	Greška Upravitelja energije

Ponovno uspostavljanje rada

U slučaju blokiranja, na digitalnom pokazivaču sučelja sustava pojavit će se šifra greške koja se odnosi na vrstu zaustavljanja i njegov uzrok.

Za uspostavljanje normalnog rada, slijedite upute na digitalnom pokazivaču, a ako greška ustraje, savjetujemo interveniranje ovlaštenog centra za tehničku pomoć.

(*) Prenapajanje BUS

Može se pojaviti greška prenapajanja BUS-a zbog povezivanja tri ili više uređaja prisutna u postavljenom sustavu. Uređaji koji mogu dovesti do prenapajanja mreže BUS su:

- Višepodručni modul
- Grupa solarne crpke
- Modul za trenutnu pripremu tople potrošne vode

Kako biste izbjegli rizik od prenapajanja mreže BUS, mikroprekidač 1 na jednoj elektroničkoj tiskanoj pločici prisutnoj u aparatima povezanim na sustav (osim grijača) trebate staviti u položaj "ISKLJUČENO", kao što se vidi na slici.

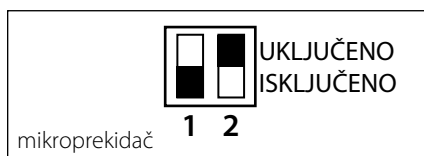

Chaffoteaux sas

Le Carré Pleyel - 5 rue Pleyel
93521 Saint Denis Cedex
Tél. 01 55 84 94 94
Fax 01 55 84 96 10
www.aristonthermo.fr

CHAFFOTEAUX SPAIN**Ariston Thermo España S.L.**

Parc de Sant Cugat Nord
Plaza Xavier Cugat nº 2, Edificio A, 2º
08174 Sant Cugat del Vallès (Barcelona)
902 88 63 43
www.chaffoteaux.es
info@chaffoteaux.es

Ariston Thermo Portugal

Equipamentos Termodomesticos, Sociedade
Unipessoal, Lda
Zona Industrial da Abrunheira
Sintra Business Park
Edifício 1 – Escritório 1K
2710-089 Sintra
Tel.: +35 12 19 605 300
Fax: 0035 1219616127
comercial.pt@aristonthermo.com
www.chaffoteaux.pt